



Libertad y Orden

REPÚBLICA DE COLOMBIA

MINISTERIO DE TRANSPORTE



LICENCIA DE TRÁNSITO No.

10023511381

PLACA

KPR301

MARCA

TOYOTA

LINEA

COROLLA

MODELO

2022

CILINDRADA CC

1.798

COLOR

BLANCO PERLA METALIZADO

SERVICIO

PARTICULAR

CLASE DE VEHICULO

AUTOMOVIL

TIPO CARROCERIA

SEDAN

COMBUSTIBLE

GASOELEC

CAPACIDAD Kg/PSJ

5

NÚMERO DE MOTOR

2ZR2L95453

REG

N

VIN

9BRBZ3BE9N4024296

NÚMERO DE SERIE

9BRBZ3BE9N4024296

REG

N

NÚMERO DE CHASIS

9BRBZ3BE9N4024296

REG

N

PROPIETARIO: APELLIDO(S) Y NOMBRE(S)

LOPEZ ECHEVERRI BEATRIZ EUGENIA

IDENTIFICACIÓN

C.C. 43050574

Colserau

RESTRICCIÓN MOVILIDAD

BLINDAJE

POTENCIA HP

126

DECLARACIÓN DE IMPORTACIÓN

482021000363303

I/E FECHA IMPORT

I 23/06/2021

PUERTAS

4

LIMITACIÓN A LA PROPIEDAD

FECHA MATRICULA

28/07/2021

FECHA EXP. LIC. TTO

28/07/2021

FECHA VENCIMIENTO

ORGANISMO DE TRANSITO

STRIA DE TTOYTTE MEDELLIN

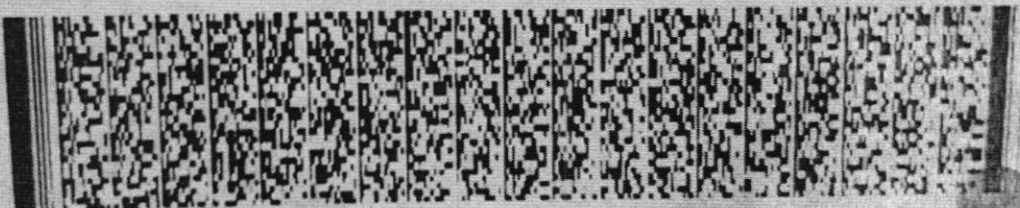

LT02006659533

Colserau

25
30
//

—

SOAT

PÓLIZA DE SEGURO DE DAÑOS CORPORALES CAUSADOS A LAS PERSONAS EN ACCIDENTES DE TRÁNSITO

FECHA DE EXPEDICIÓN			VIGENCIA		
AÑO	MES	DÍA	DESDE	HASTA	DESDE
2025	07	23	2025 07 28	2026 07 27	2025 07 28
			LAS 00 HORAS DEL		
			LAS 23:59 HORAS DEL		



ASEGURADORA

sura

890.903.407 - 9

No. DE PÓLIZA	PLACA No.	CLASE DE VEHÍCULO	SERVICIO	CILINDRAJE/VATIOS	MODELO
42075286	KPR301	AUTOMOVIL	PARTICULAR	1798	2022

PASAJEROS	MARCA	CARROCERÍA
5	TOYOTA	SEDAN
	LÍNEA VEHÍCULO	
	COROLLA	

No. MOTOR	No. CHASIS ó No. SERIE	No. VIN	CAPACIDAD TON.
2ZR2L95453	9BRBZ3BE9N4024296	9BRBZ3BE9N4024296	0.0

APELLIDOS Y NOMBRES DEL TOMADOR	TELÉFONO DEL TOMADOR	TIPO DE DOCUMENTO DEL TOMADOR	No. DE DOCUMENTO DEL TOMADOR	CIUDAD RESIDENCIA TOMADOR
BEATRIZ EUGENIA LOPEZ ECHEVERRI	3182826572	CEDULA	43050574	MEDELLIN

CÓDIGO DE ASEGURADORA	CÓD. SUCURSAL EXPEDIDORA	CLAVE PRODUCTOR	No. FORMULARIO	CIUDAD EXPEDICIÓN
AT1318	4033	199993		MEDELLIN

TARIFA	PRIMA SOAT	CONTRIBUCIÓN FOSYGA	TASA RUNT	AMPAROS POR VICTIMA	HASTA	UNIDAD VALOR TRIBUTARIO (UVT)
521	\$ 355,500	\$ 184,800	\$ 2,400	A. GASTOS MÉDICOS QUIRÚRGICOS, FARMACÉUTICOS Y HOSPITALARIOS	263,13 ¹ 701,68 ²	
TOTAL A PAGAR \$ 542,700				B. GASTOS DE TRANSPORTE Y MOVILIZACIÓN DE VICTIMAS	8,77	

FIRMA AUTORIZADA

C. INCAPACIDAD PERMANENTE	HASTA	SALARIOS MÍNIMOS LEGALES DIARIOS VIGENTES
D. MUERTE Y GASTOS FUNERARIOS	180	
	750	



CON EL SOAT SURA VAMOS MÁS ALLÁ

Porque estamos contigo si tienes un accidente de tránsito donde hay lesionados, a través del #S888.



Señor usuario tenga en cuenta las siguientes recomendaciones:

- Recuerde portar siempre su SOAT, las autoridades de tránsito lo pueden solicitar en cualquier momento.
- Recuerde validar que su póliza esté registrada en el RUNT
- Esté atento al momento en que deba renovar su póliza. No tener SOAT vigente acarrea multas, la inmovilización del vehículo y en caso de accidente de tránsito el recobro por todos los costos de la atención de las víctimas del accidente.
- Adquiera su SOAT en lugares autorizados.

En caso de accidente de tránsito:

- Si alguien resulta herido, debe ser atendido por el prestador de servicios de salud más cercano al lugar del accidente siempre que tenga la capacidad para brindar la atención requerida por las víctimas.
- Ningún prestador de servicios de salud del país puede negarse a atender víctimas de accidentes de tránsito (artículo 195 Decreto Ley 563 de 1993). En caso contrario, denuncie ante la Superintendencia Nacional de Salud.
- Para los gastos médicos, el cobro ante la aseguradora o la ADRES solo lo puede realizar la institución prestadora de servicios de salud.
- Para presentar la reclamación ante la compañía aseguradora no se requiere acudir a terceros.

Modificación unilateral de la vigencia por duplicidad de amparos:

La Aseguradora podrá modificar la vigencia de la póliza de forma unilateral y exclusivamente en beneficio del consumidor, en aquellos casos que se corrobore la existencia de duplicidad de amparos y pago de primas respecto del mismo vehículo. (Circular Externa 021 de 2017 - Superintendencia Financiera)

Datos personales

Autorizo a la compañía para que trate mis datos personales, incluso los de salud que son sensibles, con la finalidad de vincularme como tomador del contrato de seguro, incluyendo todas las acciones requeridas para el cumplimiento del mismo, así como para las demás finalidades incluidas en la política de tratamiento de datos personales, disponible en la página web de la aseguradora, donde se encuentran los canales para ejercer mis derechos a actualizar, rectificar, conocer y suprimir mis datos.

Topes de cobertura gastos médicos

1 Para las siguientes tarifas: 100, 110, 120, 140, 150, 711, 712, 721, 722, 731, 732, 810, 910, 920. Decreto 2644 de 2022.

2 Para las demás tarifas no citadas en (1).

SECRETARÍA DE MOVILIDAD DEL DISTRITO ESPECIAL DE CIENCIA,
TECNOLOGÍA E INNOVACIÓN DE MEDELLÍN

Medellin, 12 de Mayo de 2026

KPR3014305057414

El jefe de unidad de autorizaciones

CERTIFICA QUE

El vehículo de placas **KPR301** tiene las siguientes características:

Clase:	AUTOMOVIL	Serie:	9BRBZ3BE9N4024296
Marca:	TOYOTA	Chasis	9BRBZ3BE9N4024296
Carrocería:	SEDAN	Cilindraje:	1798 Nro. Ejes: 2
Línea:	COROLLA	Pasajeros:	5 Toneladas: ,00
Color:	BLANCO PERLA METALIZADO	Servicio:	PARTICULAR
Modelo:	2022	Afiliado a:	
Motor:	2ZR2L95453	F. Ingreso:	28/07/2021
Número de VIN:	9BRBZ3BE9N4024296	Manifiesto:	482021000363303
Estado vehículo:	Activo	Fecha:	23/06/2021
Aduana:	STA. MARTA	Nro. Interno:	
Empresa vende:	AGENCIAUTO	Nro. TO:	
Fecha compra:	30/06/2021	Fecha Exp. TO	
Matriculado por	BEATRIZ EUGENIA LOPEZ ECHEVERRI		

Pago de imptos SMM hasta: NO APLICA

Certificado de movilización

VEHICULO NO TIENE PIGNORACIONES REGISTRADAS.

VEHICULO NO TIENE FIDEICOMISOS REGISTRADAS.

NO TIENE PENDIENTES JUDICIALES REGISTRADOS

NO TIENE LIMITACIONES CANCELADAS REGISTRADAS

PROPIETARIO ACTUAL

BEATRIZ EUGENIA LOPEZ ECHEVERRI con CC N° 43050574, CIR 74 # 39-22 AP 302 de MEDELLIN tel:2649688

Esta información es la que se encuentra registrada en el archivo de la Secretaría de Transportes y Tránsito



JOHN JAIRO GONZALEZ OSPINA

Líder de programa – Unidad de Inspecciones

Período de certificación	2021 a 2026	Fecha de expedición	14/05/2026
Placa	KPR301	Marca	TOYOTA
Modelo	2022	Cilindraje	1798
Municipio	MEDELLÍN	Línea	COROLLA-HIBRIDO
Departamento	ANTIOQUIA	Capacidad [C/P]	5

Declaraciones presentadas									
(*)Tipo de declaración	No. Declaración	Fecha de pago	Impuesto	Sanciones	DPP	Interés	Total	Avalúo	Vigencia
I	310587455	28/07/2021	\$ 961.000	\$ 0	\$ 0	\$ 0	\$ 979.000	\$ 76.902.655	2021
I	310982695	09/03/2022	\$ 1.923.000	\$ 0	\$ 288.450	\$ 0	\$ 1.653.550	\$ 76.902.655	2022
I	312305136	05/04/2023	\$ 1.950.000	\$ 0	\$ 292.500	\$ 0	\$ 1.678.950	\$ 78.010.000	2023
I	313460337	02/04/2024	\$ 2.141.000	\$ 0	\$ 321.150	\$ 0	\$ 1.843.250	\$ 85.630.000	2024
I	314643380	04/04/2025	\$ 2.204.000	\$ 0	\$ 330.600	\$ 0	\$ 1.898.000	\$ 88.161.000	2025
I	316408243	25/03/2026	\$ 2.070.000	\$ 0	\$ 310.500	\$ 0	\$ 1.785.400	\$ 82.810.000	2026

Tipos de declaraciones: I: Inicial C: Corrección D: Devolución CM: Compensación DPP: Descuento por pronto pago

Vigencias adeudadas

A la fecha, el vehículo no presenta vigencias adeudadas registradas en el sistema

Procesos fiscales

COLSERAUTO

CERTIFICADO 1028434

FECHA: 9/05/2026 **PLACA:** KPR301
ATENDIDO PARA: **ROMBO:** **COMPANIA DE SEGUROS**
No. INSPECCIÓN: 2892984487 **1**
CENTRO DE INSPECCIÓN: 2892984487

ASEGURABLE: MEDELLIN de aceptación de las compañías SATELITE
AUTOLARTE PALACE

COMPANIA: SI
SUCURSAL:
INTERMEDIARIO:
NOMBRE: AUTOMAX S.A.S
IDENTIFICACION: AUTOAMERICA PALACE
DIRECCION: ALEJANDRO MARÍNBERMÚDEZ
PROFESION: AUTOAMERICA S.A. Tel.
V/R CLIENTE: 890904615
V/R FASECOLD: CARRERA 65 #99-109
V/R COLSERAUTO: OTROS + VR ACCESORIOS 3005209118
V/R ACCESORIOS: \$ 0

DATOS

MARCA	TOYOTA	TIPO PINTURA	Metalizada
CLASE	AUTOMOVIL	MODELO	2022
TIPO	COROLLA [12] [FL]	CARROCERÍA	AUTO SEDAN
COD. FASEC.	2ZR2L95453	COMBUSTIBLE	GASOLINA
No. MOTOR	9BRBZ3BE9N4024296	NACIONALIDAD	BRA
No. CHASIS	9BRBZ3BE9N4024296	TIPO DE CAJA	TIPTRONICA
No. SERIAL	00000000	ORDEN	0
SERVICIO	35603		
KILOMETRAJE	CRA 50 # 38-50		
ENVIADO A	PARTICULAR		

Chequeo control de Calidad

Chequeo control de Calidad

ESTADO GENERAL

LATONERÍA	97%
PINTURA	100%
VIDRIOS	100%
CHASIS	100%
TAPICERÍA	100%
FUGAS FLUIDOS	100%
IDENTIFICACIÓN	100%

0% - 59% Deficiente 60% - 89% Aceptable 90% - 100% Optimo

El esquema aquí mostrado es una aproximación al verdadero modelo de su vehículo \$ 0

El reporte de kilometraje hace referencia al que registra el odometro al momento de la inspeccion.

Este informe contiene identificaciones de seguridad. En caso de que usted este comprando un vehiculo con este documento suministrado por parte de terceros confirme la informacion directamente en nuestras sedes y/o verifique que presente el sello de seguridad.

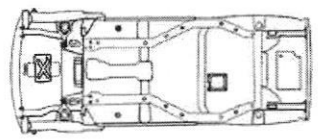
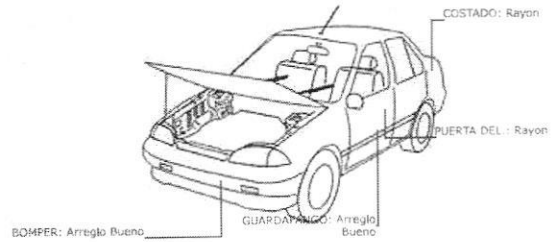
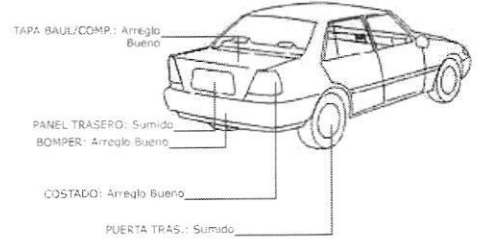

Observaciones

CODIGO FASECOLD: 09001143. ASEGURABILIDAD SUJETA A POLÍTICA DE COMPAÑÍA. VEHÍCULO PRESENTA LEVES RAYONES Y SUMIDOS EN LATONERIA Y PARTES PLASTICAS, APLICACIÓN DE PINTURA EN PIEZAS SEÑALADAS CON ARREGLO., DE ACUERDO A NUESTRO ANÁLISIS REALIZADO NO SE HALLARON INCONSISTENCIAS EN NUESTRAS BASES DE DATOS, SISTEMAS DE IDENTIFICACIÓN ORIGINALES A LA FECHA DE LA INSPECCIÓN, PINTURA PRESENTA IMPUREZAS, PINTURA PRESENTA GOLPES DE PIEDRAS, SE SUGIERE SOLICITAR EL CERTIFICADO DE TRADICIÓN PARA DESCARTAR, MULTAS, EMBARGOS Y OTROS, NO SE REALIZAN PRUEBAS A LA CAJA DE CAMBIOS AUTOMÁTICA O TRIPTRONICA, SE SUGIERE REALIZAR SU VERIFICACION EN TALLERES ESPECIALIZADOS, PARA EFECTOS DE ASEGURABILIDAD Y/O COMERCIALIZACION SE SUGIERE CONFIRMAR DOCUMENTOS E HISTORIAL COMPLETO ANTE ENTIDADES DE CONTROL CORRESPONDIENTES. (X) NO TIENE

ACCESORIOS

RADIO	RADIO CON UNIDAD CD	EQUALIZADOR	CAJA DE CD'S	PLANTA	PARLANTES	TWITER	VIDRIOS ELÉCTRICOS	PELICULA DE SEGURIDAD	DESEMPEÑADOR	ESPEJO RETROVISOR	ESPEJO ELÉCTRICOS	PLUMILLA TRASERA	BLOQUEO CENTRAL	3er.STOP	DIRECCIÓN ASISTIDA
DIRECCIÓN HIDRAULICA	AIRE ACONDICIONADO	LLANTAS	COPAS	RINES	AMPLIACIONES	ALARMA	RELOJ	CINTURONES DE SEGURIDAD	ENCENDEDOR	TAPICERIA DE CUERO	EXPLORADORAS	PORTA EQUIPAJE	TECHO CORREDIZO	SPOILER	OTROS
DESCRIPCIÓN	MARCA - REFERENCIA	CANTIDAD	VALOR	DESCRIPCIÓN	MARCA - REFERENCIA	CANTIDAD	VALOR								
PELICULA DE SEGURIDAD	OPCIONAL	1	\$ 0												
ABS	ORIGINAL	1	\$ 0												
AIR BAG	ORIGINAL	1	\$ 0												
CAMARA DE REVERSA	ORIGINAL	1	\$ 0												
TEST	ORIGINAL	1	\$ 0												

FRENOS

RUEDAS DELANTERAS

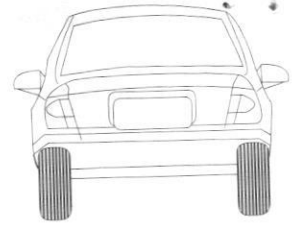
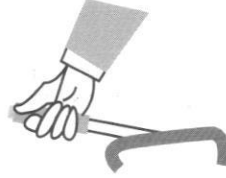

(%) PORCENTAJE EFICACIA DE FRENADO		
0% - 49%	50% - 70%	71% - 100%
Deficiente	Aceptable	Optimo

(%) PORCENTAJE EFICACIA DE FRENADO		
0% - 49%	50% - 70%	71% - 100%
Deficiente	Aceptable	Optimo

Observaciones

SUSPENSIÓN

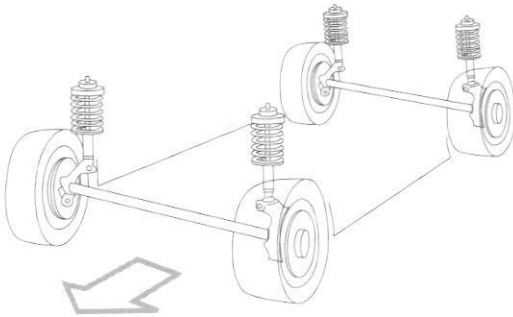

(%) PORCENTAJE EFICACIA DE SUSPENSIÓN		
0% - 39%	40% - 60%	61% - 100%
Deficiente	Aceptable	Optimo

Observaciones

Chequeo control de Calidad

ALINEACIÓN Y LLANTAS

(%) VIDA ÚTIL DE LAS 4 LLANTAS		
0% - 39%	40% - 70%	71% - 100%
Deficiente	Aceptable	Optimo

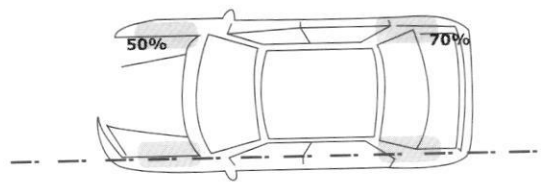

VALOR DE DESVIACIÓN EN METROS POR KILOMETRAJE		
0m - 5m	5m - 10m	10m a (+)
Optimo	Aceptable	Deficiente

Observaciones

Chequeo control de Calidad

Chequeo control de Calidad

FOTOS VEHÍCULO

MARCA

TOYOTA

CLASE

AUTOMOVIL

TIPO

COROLLA [12] [FL]

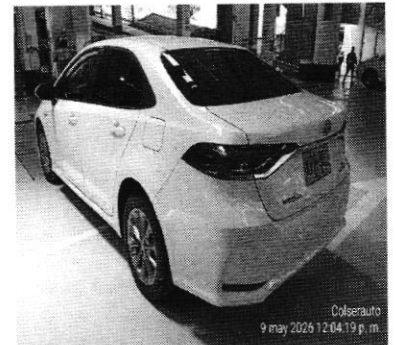

Firma Cliente: _____
C.C.

LUIS FERNANDO QUIROZ GUEVARA
Inspector

El presente reporte está basado en criterios técnicos, de modo que NO genera efecto vinculante en la comercialización del bien. El alcance del servicio se limita al diagnóstico de las partes verificadas, NO determina la vida útil remanente de los componentes y no garantiza su durabilidad, esto depende de los hábitos de manejo y mantenimiento. Las condiciones y accesorios verificados aplican para la fecha y hora del servicio. Los antecedentes de siniestralidad son de uso, manipulación y divulgación exclusivamente de las compañías aseguradoras; COLSERAUTO S.A. ofrece un valor agregado de carácter No comercial, realizando consultas en la página publica de Fasecolda, donde la veracidad, la disponibilidad y el acceso a la información puede presentar limitaciones ajenas a nuestra responsabilidad

Bogotá Morato: Calle 98A # 69C - 15 / PBX: (571) 745 2121 / FAX: (571) 271 3050 - Bogotá Calle 127: Av. Calle 127 # 48 - 47 / PBX: (571) 702 2326 - Bogotá Americas: Calle 17 # 43-60 - Bogotá Puente Aranda: calle 17 # 62-42 - Barranquilla Vehículos Livianos: Carrera 53 # 66 - 23 Barrio El Prado / PBX: (575) 368 6446 - Barranquilla Vehículos Pesados: Calle 30 # 3D - 42 / PBX: (575) 301 304 6613 - Bucaramanga Vehículos Livianos: Carrera 20 # 51A - 106 Barrio La Concordia / PBX: (577) 643 3589 - Bucaramanga Vehículos Pesados: Km 2 Autopista Girón-Bucaramanga Cel: 321 470 8366 - Medellín Vehículos Livianos: Carrera 48 # 20 - 37 Av. Los Industriales / PBX: (604) 205 9276 - (604) 589 8464 Cel 313 395 4716 - Medellín Vehículos Pesados: Carrera 50 # 39 - 13 CDA Hangares S.A. / PBX: (574) 262 4813 - Cali Flora: Av. 3 Norte # 60N - 15 / PBX: (572) 345 1191 - Cali Sur: Carrera 44 # 9C - 70 / PBX: (572) 310 4141 - Cucuta Vehículos Livianos y Pesados: Av El Libertador # 2 - 100 Cel 3202324022 - Cartagena: Cra 81B 24 246 Cel 3214985603
RESTO DEL PAIS Y HORARIOS DE ATENCION CONSULETENOS EN WWW.COLSERAUTOS.COM

LO ASESORAMOS EN LA COMPRA DE SU VEHÍCULO USADO

COLSERAUTO

PERITAJE COMERCIAL

FECHA:	804801	PLACA:	KPR301
ATENDIDO PARA:	Compañía de Seguros		
No.INSPECCION:	2892984487	ROMBO:	1
CENTRO DE INSPECCION:	MEDELLIN - SATELITE AUTOLARTE PALACE		
ASEGURABLE:	No Aplica		

DATOS

Chequeo control de Calidad

MARCA	TOYOTA	TIPO PINTURA	Metalizada
CLASE	AUTOMOVIL	MODELO	2022
TIPO	COROLLA [12] [FL]	CARROCERIA	AUTO SEDAN
COLOR	BLANCO PERLADO	CILINDRAJE	1987
COD. FASEC.	00000000	COMBUSTIBLE	GASOLINA
No. MOTOR	2ZR2L95453	NACIONALIDAD	BRA
No. CHASIS	9BRBZ3BE9N4024296	TIPO CAJA	TIPTRONICA
No. SERIAL	9BRBZ3BE9N4024296	ORDEN	0
SERVICIO	PARTICULAR	KILOMETRAJE	35603

NOMBRE	AUTOAMERICA S.A.
IDENTIFICACION	890904615
DIRECCION	CARRERA 65 #99-109
TELEFONO	3005209118
V/R CLIENTE	\$ 0
V/R FASECOLDA	\$ 0
V/R COLSERAUTO	\$ 0
V/R ACCESORIOS	\$ 0

MOTOR

Chequeo control de Calidad

ITEM	RESPUESTA
Viscosidad aceite motor	NORMAL
Nivel refrigerante motor	NIVEL NORMAL
Nivel liquido de frenos	NIVEL NORMAL
Nivel agua limpiavidrios	NIVEL NORMAL
Nivel aceite dirección hidráulica	NA
Nivel liquido embrague	NA
Nivel aceite motor	NIVEL NORMAL
Funcionamiento A/A	FUNCIONA
Soporte caja de velocidades	NO VERIFICABLE

ITEM	RESPUESTA
Estado mangueras radiador	BUENO
Estado correas	NO VERIFICABLE
Tensión Correas	NO VERIFICABLE
Estado filtro de aire	NO VERIFICABLE
Estado cables instalación de alta	NO VERIFICABLE
Estado externo batería	BUENO
Estado radiador	BUENO
Estado radiador A/A	BUENO
Estado soporte motor	NO VERIFICABLE
Estado carcasa caja de velocidades	BUENO

EXTERIORES

Chequeo control de Calidad

ITEM	RESPUESTA
Funcionamiento luces bajas	FUNCIONA
Funcionamiento luces altas	FUNCIONA
Funcionamiento luces medias	FUNCIONA
Funcionamiento direccionales	FUNCIONA
Funcionamiento luces freno	FUNCIONA
Funcionamiento luces reversa	FUNCIONA
Funcionamiento luces Parqueo	FUNCIONA

ITEM	RESPUESTA
Funcionamiento luces placa	FUNCIONA
ajuste cierre puerta delantera derecha	BUENO
Ajuste cierre puerta trasera derecha	BUENO
Ajuste cierre tapa baúl / compuerta;	BUENO
Ajuste cierre puerta trasera izquierda	BUENO
Ajuste cierre puerta delantera izquierda	BUENO
Ajuste cierre capot	BUENO
Funcionamiento luces exploradoras	FUNCIONA

INTERIOR

Chequeo control de Calidad

ITEM	RESPUESTA
Funcionamiento limpiabrisas delantero	FUNCIONA
Funcionamiento limpiabrisas trasero	FUNCIONA
Funcionamiento luz interior	FUNCIONA
Funcionamiento calefacción	FUNCIONA
Funcionamiento encendedor	NA
Funcionamiento radio	FUNCIONA
Funcionamiento velocímetro	FUNCIONA
Funcionamiento tacómetro	FUNCIONA
Funcionamiento indicadores Gas-Temperatura-Aceite	FUNCIONA
Funcionamiento espejos eléctricos	FUNCIONA
Funcionamiento reloj	FUNCIONA

ITEM	RESPUESTA
Funcionamiento pito	FUNCIONA
Funcionamiento asientos delanteros	NA
Estado tapicería asientos	BUENO
Estado tapicería techo	BUENO
Estado carteras puertas	BUENO
Funcionamiento switch facilidad de arranque	FUNCIONA
Estado timon	BUENO
Funcionamiento desempañador	FUNCIONA
Funcionamiento techo corredizo	NA
Testigo ABS	FUNCIONA
Testigo Airbag	FUNCIONA
Testigo check Engine	FUNCIONA

PORTE BAJA

Chequeo control de Calidad

ITEM	RESPUESTA
Fuga aceite motor	SIN FUGA
Fuga aceite caja de velocidades	SIN FUGA
Fuga aceite caja de transmisión	NA
Fuga líquido de frenos	SIN FUGA
Fugas aceite dirección hidráulica	NA
Fugas líquido bomba embrague	NA
Fugas aceite por amortiguadores	SIN FUGA
Fugas tanque combustible	NO VERIFICABLE
Estado brazos dirección rotulas	BUENO

ITEM	RESPUESTA
Estado tanque silenciador	BUENO
Estado tubo exhosto	BUENO
Estado tanque catalizador de gases	BUENO
Estado cauchos suspension	BUENO
Estado tijeras	BUENO
Estado guardapolvos ejes	BUENO
Estado carter	BUENO
Estado protectores inferiores	BUENO
Estado guarda palvo caja direccion	BUENO
Estado tubería frenos	BUENO

Inspector

Firma Cliente:

C.C.

COPYRIGHT © 2007 COLSERAUTO S.A.

El presente reporte está basado en criterios técnicos, de modo que NO genera efecto vinculante en la comercialización del bien. El alcance del servicio se limita al diagnóstico de las partes verificadas, NO determina la vida útil remanente de los componentes y no garantiza su durabilidad, esto depende de los hábitos de manejo y mantenimiento. Las condiciones y accesos verificados aplican para la fecha y hora del servicio.

SERVICIO AL CLIENTE
PBX BOGOTÁ (571) 745 2121
RESTO DEL PAIS 01 8000182121

www.colserauto.com

COLSERAUTO

INFORME TÉCNICO 2293285

FECHA:		No. Informe
PLACA:	9/05/2026	Ciudad
		2892984487

Este documento es valido UNICAMENTE PARA EL MODELO ORIGINAL AUTOLARTE PALACE
 Este contiene sistemas de seguridad

DATOS

MARCA	TOYOTA	NOMBRE	
CLASE	AUTOMOVIL	CÉDULA DE CIUDADANIA (NIT)	
TIPO	COROLLA [12] [FL]	DIRECCIÓN	AUTOAMERICA S.A.
MODELO	2022	TELÉFONO	890904615
NACIONALIDAD	BRA		CARRERA 65 #99-109
COLOR	BLANCO PERLADO		3005209118
CILINDRAJE	1987	Rombo	1
No.MOTOR		No.SERIE	No.CHASIS

DOCUMENTOS

2ZR2L95453 9BRBZ3BE9N4024296 9BRBZ3BE9N4024296

REPÚBLICA DE COLOMBIA
MINISTERIO DE TRANSPORTE

LICENCIA DE TRÁNSITO No. 10023511381

PLACA: KPR301 MARCA: TOYOTA LINEA: COROLLA MODELO: 2022

CILINDRADA CC: 1.798 COLOR: BLANCO PERLA METALIZADO SERVICIO: PARTICULAR

CLASE DE VEHICULO: AUTOMOVIL TIPO CARROCERIA: SEDAN COMBUSTIBLE: GASOELEC CAPACIDAD Ag/PL: 5

NÚMERO DE MOTOR: 2ZR2L95453 REG N VIN: 9BRBZ3BE9N4024296

NÚMERO DE SERIE: 9BRBZ3BE9N4024296 REG N NÚMERO DE CHASIS: 9BRBZ3BE9N4024296 REG N

PROPIETARIO: APELLIDOS Y NOMBRES: LOPEZ ECHEVERRI BEATRIZ EUGENIA IDENTIFICACION: C.C. 43050574

Colserauto
9 may 2026 12:05:08 p. m.

RESTRICCIÓN MOVILIDAD: ***** BLINAJE: ***** POTENCIA HP: 126

DECLARACION DE IMPORTACION: 482021000363303 FECHA IMPORT: 23/06/2021 PUERTAS: 4

LIMITACIÓN A LA PROPIEDAD: *****

FECHA MATRICULA: 28/07/2021 FECHA EXP. LIC. TTO: 28/07/2021 FECHA VENCIMIENTO: *****

ORGANISMO DE TRANSITO: STRIA DE TTOYTE MEDELLIN

Colserauto
9 may 2026 12:05:12 p. m.

CONCEPTO E IMPRONTAS

MOTOR Original
 Regrabado
 Grabado

SERIAL Original
 Regrabado
 Grabado

CHASIS Original
 Regrabado
 Grabado

OBSERVACIONES

ESTE CONCEPTO TÉCNICO ESTÁ BASADO EN LA REVISIÓN DE LOS SISTEMAS DE IDENTIFICACIÓN EN CUANTO A SU ORIGINALIDAD.

Firma _____
 Agente (R)
 Técnico en identificación de automotores

Firma Cliente _____
 C.C

Este documento esta amparado por las normas nacionales e internacionales que protegen los derechos de Autor. Prohibida su ejecución o reproduccion Total o Parcial Asi como su traducción a cualquier idioma sin autorización escrita de su titular.

Este informe emitido por COLSERAUTO S.A está basado exclusivamente en criterios técnicos. La documentación que ampara la legalidad del vehículo debe ser confirmada oportunamente por las entidades pertinentes. Así mismo no genera ningún efecto vinculante en la comercialización del vehículo inspeccionado.

Bogotá Morato: Calle 98A # 69C - 15 / PBX: (571) 745 2121 / FAX: (571) 271 3050 - Bogotá Calle 127: Av. Calle 127 # 48 - 47 / PBX: (571) 702 2326 - Bogotá Americas: Calle 17 # 43-60 - Bogotá Puente Aranda: calle 17 # 62-42 - Barranquilla Vehículos Livianos: Carrera 53 # 66 - 23 Barrio El Prado / PBX: (575) 368 6446 - Barranquilla Vehículos Pesados: Calle 30 # 3D - 42 / PBX: (575) 301 304 6613 - Bucaramanga Vehículos Livianos: Carrera 20 # 51A - 106 Barrio La Concordia / PBX: (577) 643 3589 - Bucaramanga Vehículos Pesados: Km 2 Autopista Girón-Bucaramanga Cel: 321 470 8366 - Medellín Vehículos Livianos: Carrera 48 # 20 - 37 Av. Los Industriales / PBX: (604) 205 9276 - (604) 589 8464 Cel 313 395 4716 - Medellín Vehículos Pesados: Carrera 50 # 39 - 13 CDA Hangares S.A / PBX: (574) 262 4813 - Cali Flora: Av. 3 Norte # 60N - 15 / PBX: (572) 345 1191 - Cali Sur: Carrera 44 # 9C - 70 / PBX: (572) 310 4141 - Cucuta Vehículos Livianos y Pesados: Av El Libertador # 2 - 100 Cel 3202324022 - Cartagena: Cra 818 24 246 Cel 3214985603

RESTO DEL PAIS Y HORARIOS DE ATENCION CONSULTENOS EN WWW.COLSERAUTOS.COM

REPORTE DE RECLAMACIONES
09/05/2026

PLACA	TIPO DE RECLAMACION	FECHA	VALOR RECLAMADO
KPR301	DAÑOS MENOR CUANTIA	09/07/2025	\$ 2.321.267
	DAÑOS MENOR CUANTIA	01/04/2024	\$ 3.965.907
	DAÑOS MENOR CUANTIA	30/10/2022	\$ 2.609.245

VIGENCIA POLIZA	VIGENTE
------------------------	----------------



Se advierte que en ningún caso esta información deberá considerarse como exhaustiva, completa o que de cualquier forma satisfaga todas las necesidades del usuario. COLSERAUTO S.A., no se comprometen en momento o forma alguna, con la certeza de la información disponible en las bases de datos y no se hace responsables por errores, inexactitud o interpretaciones erradas de la información total o parcial emitida. La consulta realizada solo correspondera a las reclamaciones reportadas al vehículo consultado por PLACA, no incluye daños o lesiones a terceros. COLSERAUTO S.A. ofrece un valor agregado de carácter no comercial, por lo tanto los valores y datos emitidos están sujetos a confirmación ante las entidades competentes.

Informe Registro de Novedades
Datos de solicitud de ingreso

N° SOLICITUD:	21562295		
Fecha de Expedición:	09/05/2026	Hora:	12:11

Aspecto del Vehículo

Placa:	KPR301
Marca:	TOYOTA
Línea:	COROLLA [12] [FL]
Clase:	AUTOMOVIL
Tipo Carroceria:	AUTO SEDAN
Color:	BLANCO PERLADO
Cilindraje (cc):	1987
Tipo Combustible:	GASOLINA

Aspectos Generales

Solicitante:	AUTOAMERICA S.A.
Id Solicitante:	890904615
Fecha Informe:	09/05/2026
Centro de Validación:	MEDELLIN - SATELITE AUTOLARTE PALACE
Ciudad de Expedición:	MEDELLIN

Información de identificación del vehículo

Número de Chasis:	9BRBZ3BE9N4024296
Número de Serie:	9BRBZ3BE9N4024296
Número de motor:	2ZR2L95453
Tipo de servicio:	PARTICULAR
Modelo:	2022

La información de identificación del vehículo se obtiene del contenido de la licencia de tránsito según matrícula del rodante.

Hallazgos encontrados de acuerdo a la matrícula del rodante

CODIGO	NOVEDAD
218	SE SUGIERE SOLICITAR EL CERTIFICADO DE TRADICIÓN PARA DESCARTAR, MULTAS, EMBARGOS Y OTROS
52	DE ACUERDO A NUESTRO ANÁLISIS REALIZADO NO SE HALLARON INCONSISTENCIAS EN NUESTRAS BASES DE DATOS

Observaciones Generales

Responsable Central de Control Técnico

Colserauto S.A.
www.colserauto.com



Colserauto S.A.
www.colserauto.com

Este informe emitido por Colserauto S.A. Está basado exclusivamente en criterios técnicos. La documentación que ampara la legalidad del vehículo debe ser confirmada oportunamente por los entes pertinentes. Se sugiere solicitar el Certificado de Tradición para descartar Multas, Embargos y otros. Este informe no genera ningún efecto vinculante en la comercialización del vehículo. Las novedades, resultados y observaciones mencionadas aplican para la fecha y hora de la emisión.

**CONCEPTO TÉCNICO
DE SISTEMAS DE IDENTIFICACIÓN**

Fecha:	09/05/2026	Ciudad:	MEDELLIN
Placa:	KPR301	Centro de Servicio:	MEDELLIN - SATELITE AUTOLARTE PALACE

DESCRIPCION	DATOS	DESCRIPCION	DATOS
MARCA	TOYOTA	NOMBRE	AUTOAMERICA S.A.
MODELO	2022	CEDULA DE CIUDADANIA(NIT)	890904615
N° DE MOTOR	2ZR2L95453	DIRECCIÓN	CARRERA 65 #99-109
N° SERIE	9BRBZ3BE9N4024296	TELEFONO	3005209118
N° CHASIS	9BRBZ3BE9N4024296		

Informamos que luego de revisados y analizados los sistemas de identificación del vehículo relacionado, se establece que para la fecha:

CODIGO	NOMBRE
263	PARA EFECTOS DE ASEGURABILIDAD Y/O COMERCIALIZACION SE SUGIERE CONFIRMAR DOCUMENTOS E HISTORIAL COMPLETO ANTE ENTIDADES DE CONTROL CORRESPONDIENTES
63	SISTEMAS DE IDENTIFICACIÓN ORIGINALES A LA FECHA DE LA INSPECCIÓN

OBSERVACIONES

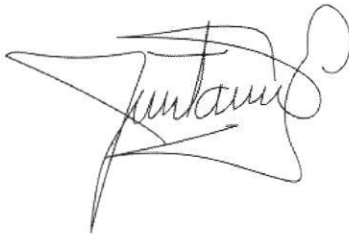

LUIS EDUARDO OCHOA TAPIA
Dirección Central Técnica | Colserauto S.A

tecnico.improntas@colserauto.com | PBX: 7452121
 Esta información no reemplaza ni sustituye la información entregada por las autoridades y/o entidades competentes. Documento emitido por COLSERAUTO S.A. entidad privada

Este informe emitido por COLSERAUTO S.A. Esta basado exclusivamente en criterios técnicos. La documentación que ampara la legalidad del vehículo debe ser confirmada oportunamente por las entidades pertinentes. Así mismo no genera ningún efecto vinculante en la comercialización del vehículo inspeccionado.

Copyright 2017 © Colserauto™
 Todos los derechos reservados.