

No. DE SERVICIO
P034235021208

N° INSPECCION	4895808	TURNO	11
FECHA	7-Ene-2026		
CENTRO INSPECCION	AUTOMAS MOVICENTRO		
SOLICITADO POR	MOVICENTRO		
SERVICIO SOLICITADO	Peritaje Liviano + LTA + CM Nivel 1 + CIR + Diagnóstico Scanner		
VALOR MERCADO	\$ 107.100.000	COD. FASECOLDA	05606087
VALOR AUTOMÁS	\$ 107.100.000	VALOR FASECOLDA	\$ 107.100.000
VALOR ACCESORIOS	\$ 170.001		
RESULTADO	VEHICULO EN ESTANDAR		

CLASE	CAMIONETA PASAJ.	COMBUSTIBLE	GASOLINA
MARCA	MAZDA	TIPO PINTURA	PENDIENTE
TIPO	CXS (2) TOURING TP 2500CC 6AB R17 TC 4X2	SERVICIO	PARTICULAR
CARROCERIA	WAGON	KILOMETRAJE	60231
MODELO	2020	COLOR	MACHINE GRAY
NACIONALIDAD	JAPON	N° CHASIS	JM7KF2WLAL0370427
TIPO CAJA	TRIPTRONICA	N° SERIAL	null
CILINDRAJE	2488	N° MOTOR	PY21436192
ASEGURADORA	MOVICENTRO	SUCURSAL	MOVICENTRO
INTERMEDIARIO	MOVICENTRO	ELAVE	123456789
CLIENTE	RAFAEL ERNESTO VIVAS ARAQUE	IDENTIFICACION	1036609565

NOVEDADES DE INSPECCION : ; ; REVISADO; SISTEMAS DE SEGURIDAD ORIGINALES HASTA LA FECHA DE INSPECCION; SUMIDOS Y RAYONES CARROCERIA Y PARTES BAJAS

Revisión Visual

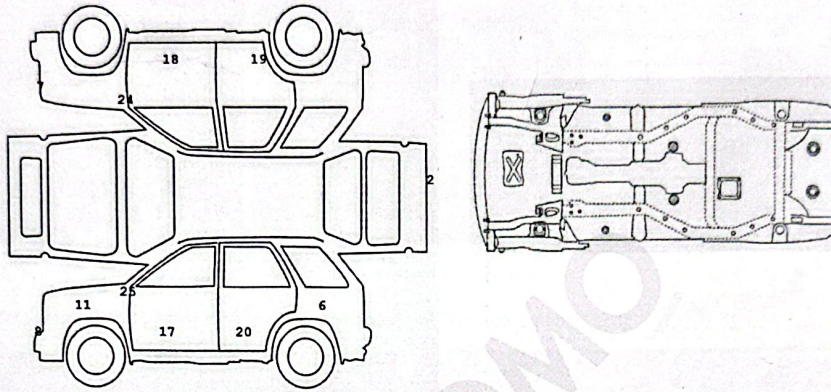

Malo 0% - 59% Aceptable 60% - 89% Bueno 90% - 100%

ESTRUCTURA - CHASIS 100,00 %

.....

CARROCERIA - EXTERIOR 95,60%

2 BOMPER TRASERO	MAL REPINTADO
6 COSTADO IZQUIERDO	RAYON
7 FAROLA DERECHA	HERMETICIDAD DEFICIENTE
8 FAROLA IZQUIERDA	HERMETICIDAD DEFICIENTE
11 GUARDAFANGO IZQ.	RAYON
17 PUERTA DEL IZQ.	RAYON
18 PUERTA DELANTERA DER	REPINTADO
19 PUERTA TRASERA DER	MAL REPINTADO
20 PUERTA TRASERA IZQ.	RAYON
24 RETROVISOR DER.	RAYON
25 RETROVISOR IZQ.	RAYON

VIDA UTIL DE LAS LLANTAS

DEL. IZQ.	DEL. DER.	TRA. IZQ.	TRA. DER.
80%	80%	80%	80%

FUGA DE FLUIDOS 100,00%

.....

PINTURA 90,00%

36 IMPUREZAS DE 1 A 4 PIEZAS

.....



Verifica la autenticidad escaneando este código QR

CLASE	CAMIONETA PASAJ.	COMBUSTIBLE	GASOLINA
MARCA	MAZDA	TIPO PINTURA	PENDIENTE
TIPO	CX5 (2) TOURING TP 2500CC 6AB R17 TC 4X2	SERVICIO	PARTICULAR
CARROCERIA	WAGON	KILOMETRAJE	60231
MODELO	2020	COLOR	MACHINE GRAY
NACIONALIDAD	JAPON	N° CHASIS	JM7KF2WLAL0370427
N° MOTOR	PY21436192	N° SERIAL	null

N° INSPECCION	4895808	TURNO	11	GHZ170
FECHA	7-Ene-2026			
CENTRO INSPECCION	AUTOMAS MOVICENTRO			
SOLICITADO POR	MOVICENTRO			
SERVICIO SOLICITADO	Peritaje Liviano + LTA + CM Nivel 1 + CIR +			

OBSERVACIONES:

Fugas de Fluidos

- ACEITE COMPRESOR A/A NO
- AMORTIGUADORES NO
- BOMBA EMBRAGUE NO
- TRANSMISION/DIFERENCIAL NO

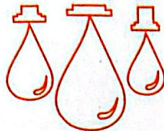

Equipo Eléctrico

- AIRE ACONDICIONADO BUENO
- BLOQUEO CENTRAL BUENO
- CALEFACCION BUENO
- ELEVAVIDRIOS ELECTRICOS BUENO
- ESPEJOS ELECTRICOS BUENO
- INDICADOR TEMPERATURA BUENO
- LIMPIABRISAS DELANTERO BUENO
- LIMPIABRISAS TRASERO BUENO
- PITO BUENO
- RADIO BUENO
- RELOJ BUENO
- TACOMETRO BUENO



Niveles de Fluidos

- ACEITE MOTOR NORMAL
- DIRECCION HIDRAULICA NORMAL
- EMBRAGUE HIDRAULICO NO APLICA
- LAVAPARABRISAS NORMAL
- LIQUIDO DE FRENOS NORMAL
- REFRIGERANTE NORMAL

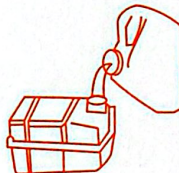

Tapicería

- ALFOMBRA PISO BUENO
- BANDEJA PORTAOBJETOS BUENO
- CARTERAS PUERTAS BUENO
- CINTURON DE SEGURIDAD BUENO
- CONSOLA CENTRAL BUENO
- FUNCION ASIENTOS DELANTEROS BUENO
- GUANTERA BUENO
- MILLARE BUENO
- PARASOLES BUENO
- TAPICERIA ASIENTOS BUENO
- TAPICERIA TECHO BUENO



Luces

- ALTAS BUENO
- ANTINEBLA BUENO
- BAJAS BUENO
- COCUYOS BUENO
- DIRECCIONALES BUENO
- ESTACIONAMIENTO BUENO
- EXPLORADORAS BUENO
- FRENO BUENO
- LUZ TECHO BUENO
- PLACA BUENO
- REVERSO BUENO



Accesorios Motor

- AMORTIGUADORES CAPOT/BAUL BUENO
- CONVERSION GAS-GASOLINA NO APLICA
- CORREA ACCESORIOS BUENO
- RADIADOR BUENO

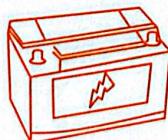

Partes Bajas

- BUJES ESTABILIZADORA BUENO
- BUJES TUERAS BUENO
- CATALIZADOR BUENO
- CRUCETAS NO APLICA
- CUNA MOTOR BUENO
- GUARDAPOLVOS BRAZO AXIAL BUENO
- GUARDAPOLVOS EJES BUENO
- PROTECTORES INF. BUENO
- SILENCIADOR BUENO
- TUERAS BUENO
- TUBO EXHOSTO BUENO



Verifica la autenticidad escaneando este código QR

Muévete Tranquilo

Batería/arrancad./compresión

6.30 16.08.2017

Orden

Fecha 07.01.2026 15:37:52

Cliente

Empresa

Calle 33 # 78-158

Tel

Tel

Fax

Fax

Email

Email

Vehículo

Make

Model

Código del motor

Gasolina 4 tiempos / 4 cilindro / EFS con transmisor NW

Placa del vehículo

GHZ170

Número de identificación del vehículo

kilometraje

Prueba: Batería/arrancad./compresión

Batería/arrancad./compresión

medición

Resultado	Unidad	Mín.	Máx.	Medido
número revoluciones	1/min	----	----	259
temperatura aceite	°C	----	----	29.2
tensión de batería	V	----	----	11.5
corriente reposo CH2	A	----	----	-111.2

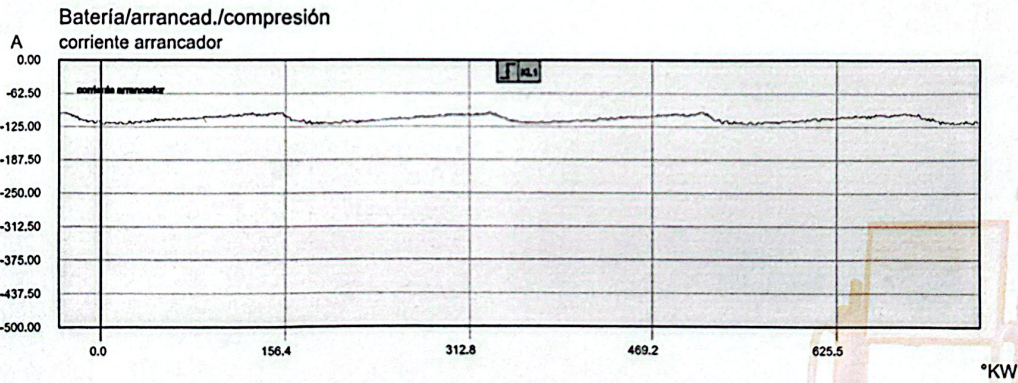

FIRMA INSPECTOR:

EL DOCUMENTO NO TENDRÁ VALOR SI FALTA ALGUNA DE SUS PÁGINAS YA QUE ESTE ES INTEGRAL. AUTOMÁS CUENTA CON RESPALDO DE ESTE INFORME EN ARCHIVO DIGITAL.

FIRMA CLIENTE:

EN MI CALIDAD DE CLIENTE MANIFIESTO QUE HE SIDO INFORMADO DE LOS ALCANCES Y LIMITACIONES DEL SERVICIO PRESTADO.



Ver términos y condiciones del servicio en www.automas.com.co/alcance-tecnico-comercial o escanea este código QR

www.automas.com.co servicioalcliente@automas.com.co

Línea Nacional: 018000 111 982 - PBX: 601 626 3583

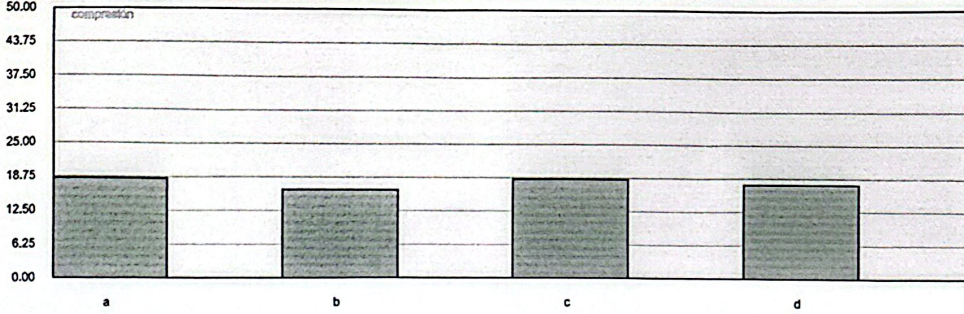

Resumen

Batería/arrancad./compresión

GHZ170:EL RESULTADO DE LA PRUEBA DE COMPRESION RELATIVA REALIZADA AL MOTOR, INDICA UNA DIFERENCIA DE 10%, ENTRE LOS CILINDROS.

TENIENDO EN CUENTA QUE LA MAXIMA DIFERENCIA ENTRE LA MEDICION NO DEBE SUPERAR EL 20%.

- SE SUGIERE REVISAR SOPORTES DE MOTOR. SE EVIDENCIA VIBRACION LEVE
- SE RECOMIENDA REVISAR LIQUIDO REFRIGERANTE EN TALLER AUTORIZADO

- SE RECOMIENDA SEGUIR LAS INDICACIONES DE MANTENIMIENTO PREVENTIVO QUE SE DETALLAN EN EL MANUAL DEL FABRICANTE SEGÚN EL KILOMETRAJE RECORRIDO.

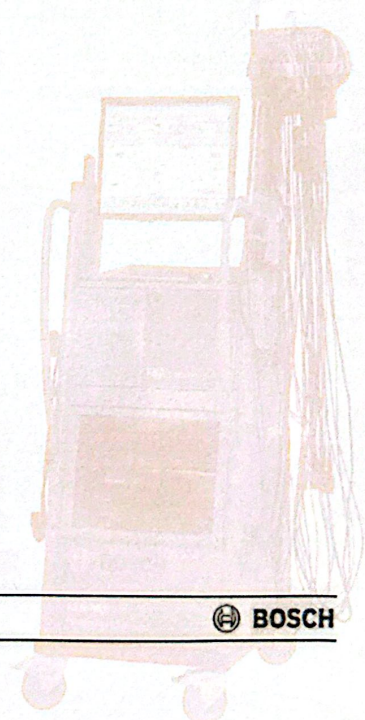

Informe de diagnóstico de todo el sistema

The Report is created by **THINKCAR**

Repair Shop

Nombre de la empresa:gvp707

Dirección:

Teléfono de contacto:N/A

SN:960669814965

Tiempo:01/07/2026 14:50:56

Vehicle Information

Año:2020

Marca:MAZDA

Modelo:CX-5

VIN:JM7KF2WLAL0370427

Desplazamiento:G 2.0 MPI-NU

Kilometraje:0 Kilómetros

Versión del software del vehículo:V10.46

Resultados de la prueba

CMU (Unidad principal de conectividad) 2 problems exist

1.B108E:04-0B Pantalla

DTC de Memoria Continua-

2.B1238:16-0A Amplificador de altavoz

DTC de Memoria Continua-

SSU#1 (Unidad de arranque/parada) 1 problems exist

1.B13D3:16-08 Transmisor de PATS

DTC de Memoria Continua-

The following systems are OK:

1.F _ BCM (Módulo de control de la carrocería trasero)

2.IC (Racimo de Instrumentos)

3.PCM (Módulo de control del tren motriz)

4.R _ BCM (Módulo de control de la carrocería trasero)

5.RCM (Airbag)

6.TCM (Módulo de Control de Transmisión)

7.ABS (Sistema de Freno de Anti-bloqueo)

8.AFS/ALM (Módulo del sistema adaptativo de iluminación frontal/nivelación automática)

9.BSML (Control de puntos ciegos (izquierda))

10.BSMR (Control de puntos ciegos (derecha))

11.EATC#1 (Controlador electrónico de temperatura del aire)

12.EPB (Freno de Aparcamiento Eléctrico)

13.EPS (Dirección de Energía Electrónica)

14.PSM#1 (Módulo de sensor de aparcamiento)

FIRMA INSPECTOR:

EL DOCUMENTO NO TENDRÁ VALOR SI FALTA ALGUNA DE SUS PÁGINAS YA QUE ESTE ES INTEGRAL.
AUTOMÁS CUENTA CON RESPALDO DE ESTE INFORME EN ARCHIVO DIGITAL.

FIRMA CLIENTE:

EN MI CALIDAD DE CLIENTE MANIFIESTO QUE HE SIDO INFORMADO DE LOS
ALCANCES Y LIMITACIONES DEL SERVICIO PRESTADO.Ver términos y condiciones del servicio en www.automas.com.co/alcance-tecnico-comercial o escanea este código QRwww.automas.com.co servicioalcliente@automas.com.co

Línea Nacional: 018000 111 982 - PBX: 601 626 3583





Ficha Técnica

FECHA EXPEDICIÓN

GHZ170

07/01/2026 12:48:48

MARCA VEHICULO	
CLASE VEHICULO	MAZDA
LÍNEA VEHICULO	CAMIONETA
CILINDRAJE	CX-5
COLOR	2.488
AÑO MODELO	MACHINE GRAY
COMBUSTIBLE	2020
TIPO CARROCERÍA	GASOLINA
	WAGON

# EJES	
# CHASIS	2
#SERIE	JM7KF2WLAL0370427
# VIN	0
#MOTOR	JM7KF2WLAL0370427
CAPACIDAD DE CARGA	PY21436192
PESO BRUTO VEHICULAR	0
IMPORTADO O NACIONAL	2050
	IMPORTADO



Documentos del vehículo



LICENCIA DE TRÁNSITO

CIUDAD REGISTRO	# LICENCIA DE TRÁNSITO	FECHA EXPEDICIÓN	ORGANISMO TRÁNSITO
SABANETA	10032445029	08/08/2024	STRIA-TTOYTTE MCPAL SABANETA



SEGURO OBLIGATORIO DE ACCIDENTES DE TRÁNSITO

PÓLIZA SOAT		FECHA VENCIMIENTO	
FECHA EXPEDICIÓN	41353408	ENTIDAD QUE EXPIDE	25/02/2026
FECHA INICIO VIGENCIA	25/02/2025	ESTADO SOAT	SEGUROS GENERALES SURAMERICANA S.A.
	26/02/2025		VIGENTE



REVISIÓN TÉCNICO MECÁNICA

FECHA EXPEDICIÓN	24/02/2025	CENTRO DE REVISIÓN	CDA-AUTOS MACHADO S.A.S
FECHA VENCIMIENTO	24/02/2026	ESTADO RTM	VIGENTE



Información legal del Vehículo

FECHA DE MATRÍCULA INICIAL	
ESTADO DE MATRÍCULA	26/02/2020
TRASLADOS DE MATRÍCULA	ACTIVO
TIPO DE SERVICIO	NO REPORTADO
CAMBIOS TIPO DE SERVICIO	Particular
FECHA ÚLTIMO CAMBIO DE TIPO DE SERVICIO	NO REPORTADO
	NO REPORTADO

CAMBIOS DE COLOR HISTÓRICA	NO REPORTADO
FECHA DE ÚLTIMO CAMBIO DE COLOR	NO REPORTADO
COLOR AL CUAL FUE MODIFICADO	NO REPORTADO
CAMBIOS DE BLINDAJE	NO REPORTADO
FECHA DE ÚLTIMO BLINDAJE/DESBLINDAJE	NO REPORTADO
REPOTENCIADO	NO



Novedades Vehículo

TIENE GRAVÁMENES		LIMITACIÓN A LA PROPIEDAD	NO
TIENE PRENDA	NO	# DOCUMENTO PROCESO	---
NOMBRE PRENDARIO	BANCOLOMBIA S.A.	ENTIDAD JURÍDICA	
REGRABADO # MOTOR	NO	TIPO DOCUMENTO DEMANDANTE	0
REGRABADO # CHASIS	NO	# IDENTIFICACIÓN DEMANDANTE	0
REGRABADO # SERIE	NO	FECHA EXPEDICIÓN	---
REGRABADO # VIN	NO	FECHA RADICACIÓN	---



Historico de Propietarios

PROPIETARIO ACTUAL

NOMBRES / EMPRESAS	LAZARO ANDRES ZAPATA RAMIREZ	TIPO DE PROPIETARIO:	NATURAL
TIPO DE IDENTIFICACIÓN	C	NÚMERO DE IDENTIFICACIÓN:	1035441395
FECHA INICIO DE PROPIEDAD:	0	ESTADO:	ACTIVO

Nombre Propietario	No. Documento	Tipo Propietario	Fecha Inicio Propiedad	Fecha Fin Propiedad	Estado
RENTING COLOMBIA S.A.S	811011779	JURIDICO	26/02/2020	08/08/2024	INACTIVO

Nota: La información presentada en este documento se basa en datos proporcionados por Certificar, RUNT y otras fuentes.

FIRMA INSPECTOR:
EL DOCUMENTO NO TENDRÁ VALOR SI FALTA ALGUNA DE SUS PÁGINAS YA QUE ESTE ES INTEGRAL.
AUTOMÁS CUENTA CON RESPALDO DE ESTE INFORME EN ARCHIVO DIGITAL.

FIRMA CLIENTE:
EN MI CALIDAD DE CLIENTE MANIFIESTO QUE HE SIDO INFORMADO DE LOS
ALCANCES Y LIMITACIONES DEL SERVICIO PRESTADO.



Ver términos y condiciones del servicio en www.automas.com.co/alcance-tecnico-comercial o escanea este código QR

www.automas.com.co servicioalcliente@automas.com.co

Línea Nacional: 018000 111 982 - PBX: 601 626 3583

Certificado de Antecedentes e Improntas

CIUDAD: BOGOTÁ;

FECHA/ HORA EXPEDICIÓN: enero 07, 2026 NP - PC

RAD: 4895808

INFORMACIÓN AUTOMOTOR:

CLASE: CAMIONETA PASAJ.

MARCA: MAZDA

LÍNEA: CX5 (2) TOURING TP 2500CC

TIPO: PARTICULAR

MODELO: 2.020

COLOR: MACHINE GRAY

PLACAS: GHZ170

MOTOR: PY21436192

SERIE: null

CHASIS: JM7KF2WLAL0370427

INFORMACIÓN SOLICITANTE:

APELLIDOS Y NOMBRES: VIVAS ARAQUE

RAFAEL ERNESTO

C.C. No. 1036609565 DE _____

DIRECCIÓN RESIDENCIA: CRA 43 A 19 A 87 LOC

TEL: 3012314282

INFORMACIÓN:

El interesado debe confirmar los documentos de matrícula del vehículo y las medidas cautelares que registre con la verificación del CERTIFICADO DE TRADICIÓN a la fecha.
Válido únicamente en original y hasta la fecha/hora de expedición.
Las improntas se anexan al respaldo.

LOS SISTEMAS DE IDENTIFICACIÓN QUE POSEE EN LA ACTUALIDAD SE DICTAMINAN:
SISTEMAS DE SEGURIDAD ORIGINALES HASTA LA FECHA DE INSPECCION

OBSERVACIONES: EL VEHÍCULO NO PRESENTA INCONSISTENCIAS EN NUESTROS REGISTROS A
FECHA Y HORA DE LA REVISIÓN TÉCNICA. ALGUNOS ORGANISMOS DE TRÁNSITO NO REPOF
ANTE EL RUNT, POR LO TANTO SE SUGIERE VERIFICAR CERTIFICADO DE TRADICIÓN, FACT
DE COMPRA Y DECLARACIÓN DE IMPORTACIÓN.

MOVICENTRO .
SE EXPIDE PARA: _____

Ver 1.2

CC:

Técnico Identificación Automotores



Responsable Central de Control Técnico

NOTA: Cualquier borrón o enmendadura no aclarada en este Documento y la Responsabilidad se asume únicamente hasta la fecha de su expedición.

EL DOCUMENTO NO TENDRÁ VALOR SI FALTA ALGUNA DE SUS PÁGINAS. YA QUE ESTE ES INTEGRAL

Verifica la autenticidad escaneando este código QR

Muévete Tranquilo