

CLASE	CAMPERO	COMBUSTIBLE	GASOLINA
MARCA	TOYOTA	TIPO PINTURA	PENDIENTE
TIPO	4RUNNER (5) SR5 AT 4000CC	SERVICIO	PARTICULAR
CARROCERIA	WAGON	KILOMETRAJE	200354
MODELO	2012	COLOR	PLATA METALICO
NACIONALIDAD	SIN IDENTIFICAR	N° CHASIS	JTEBU4JR4C5073084
TIPO CAJA	AUTOMÁTICA	N° SERIAL	JTEBU4JR4C5073084
CILINDRAJE	3956	N° MOTOR	1GRA344514
ASEGURADORA	PERSONAL PERSONAL	SUCURSAL	PERSONAL
INTERMEDIARIO	PERSONAL PERSONAL	CLAVE	1
CLIENTE	NICOLAS AMAYA MUÑOZ .	IDENTIFICACIÓN	1037667935

N° INSPECCION	5025291	TURNO	1
FECHA	27-Mar-2026		
CENTRO INSPECCION	AUTOMAS MEDELLIN CALLE 10		
SOLICITADO POR	NICOLAS MUÑOZ		
SERVICIO SOLICITADO	PERITAJE ORO LIVIANO		
VALOR MERCADO	\$ 0	COD. FASECOLDA	09008165
VALOR AUTOMÁS	\$ 124.400.000	VALOR FASECOLDA	\$ 124.900.000
VALOR ACCESORIOS	\$ 1.490.001		
<b>RESULTADO</b>	<b>ASEGURABLE SI</b>		

**DJM776**

NOVEDADES DE INSPECCIÓN : ; ; ; SUMIDOS Y RAYONES EN CARROCERIA, PARTES BAJAS SUCIAS Y RAYADAS, GANCHO REMOLQUE ADAPTADO MEDIANTE TORNILLOS; SISTEMAS DE SEGURIDAD ORIGINALES HASTA LA FECHA DE INSPECCION

**Revisión Visual**

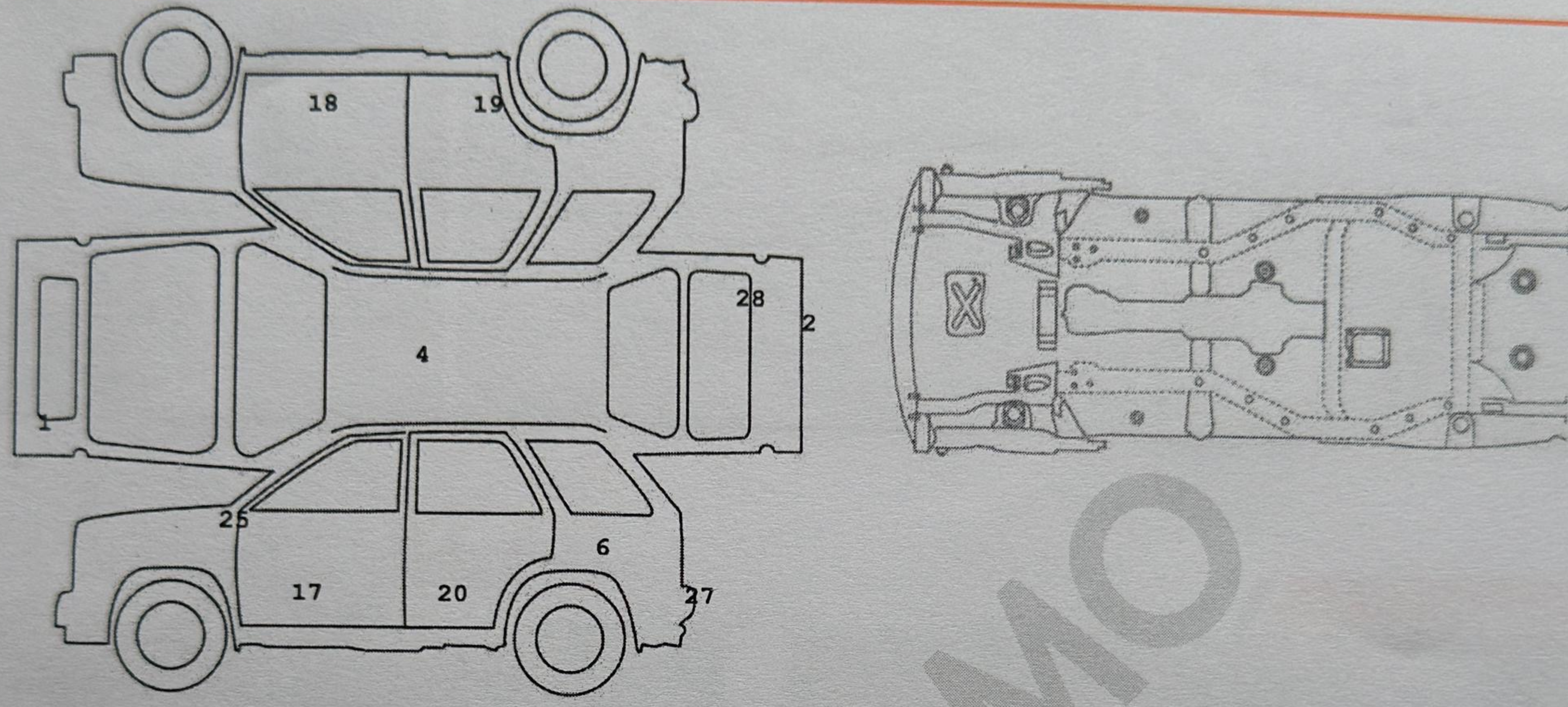

👎 Malo 0% - 59%    
 👎 Aceptable 60% - 89%    
 👍 Bueno 90% - 100%

**ESTRUCTURA - CHASIS** 👍 100,00 %

---

NO VÁLIDA PARA ASEGURABILIDAD

**CARROCERIA - EXTERIOR** 👍 84,20%

1 BOMPER DELANTERO	REGULAR
2 BOMPER TRASERO	REGULAR
4 CAPOTA	SUMIDO
6 COSTADO IZQUIERDO	BUENA REPARACION
17 PUERTA DEL IZQ.	BIEN REPINTADO
18 PUERTA DELANTERA DER	MALA REPARACION
19 PUERTA TRASERA DER.	MALA REPARACION
20 PUERTA TRASERA IZQ.	SUMIDO
25 RETROVISOR IZQ.	RAYON
27 STOP IZQUIERDO	TALCO FISURADO
28 TAPA BAUL/COMPUERTA	RAYON

**VIDA UTIL DE LAS LLANTAS**

DEL. IZQ.	DEL. DER.	TRA. IZQ.	TRA. DER.
60%	60%	60%	60%

**FUGA DE FLUIDOS** 👍 95,00%

33 FUGA REFRIGERANTE SI

**PINTURA** 👍 90,00%

36 IMPUREZAS DE 1 A 4 PIEZAS

NO VÁLIDA PARA ASEGURABILIDAD

MARCA VEHÍCULO	TOYOTA
CLASE VEHÍCULO	CAMPERO
LÍNEA VEHÍCULO	4 RUNNER SR5
CILINDRAJE	3.956
COLOR	PLATA METALICO
AÑO MODELO	2012
COMBUSTIBLE	GASOLINA
TIPO CARROCERÍA	WAGON

FECHA DE EXPEDICIÓN

DJM776

# EJES	2
# CHASIS	JTEBU4JR4C5073084
#SERIE	JTEBU4JR4C5073084
# VIN	JTEBU4JR4C5073084
#MOTOR	1GRA344514
CAPACIDAD DE CARGA	0
PESO BRUTO VEHICULAR	2855
IMPORTADO O NACIONAL	IMPORTADO

### Documentos del vehículo

LICENCIA DE TRÁNSITO	
CIUDAD REGISTRO	# LICENCIA DE TRÁNSITO
0	10034773753
FECHA EXPEDICIÓN	ORGANISMO TRÁNSITO
0	STRIA TTOYTE MCPAL SABANETA

SEGURO OBLIGATORIO DE ACCIDENTES DE TRÁNSITO			
PÓLIZA SOAT	94244817	FECHA VENCIMIENTO	17/12/2026
FECHA EXPEDICIÓN	17/12/2025	ENTIDAD QUE EXPIDE	COMPañIA MUNDIAL DE SEGUROS S.A
FECHA INICIO VIGENCIA	18/12/2025	ESTADO SOAT	VIGENTE

REVISIÓN TÉCNICO MECÁNICA			
FECHA EXPEDICIÓN	17/12/2025	CENTRO DE REVISIÓN	CDA AUTOMAS LAURELES
FECHA VENCIMIENTO	--	ESTADO RTM	SI

### Información legal del Vehículo

FECHA DE MATRÍCULA INICIAL	21/12/2011
ESTADO DE MATRÍCULA	ACTIVO
TRASLADOS DE MATRÍCULA	0
TIPO DE SERVICIO	Particular
CAMBIOS TIPO DE SERVICIO	0
FECHA ÚLTIMO CAMBIO DE TIPO DE SERVICIO	0

CAMBIOS DE COLOR HISTÓRICA	NO
FECHA DE ÚLTIMO CAMBIO DE COLOR	0
COLOR AL CUAL FUE MODIFICADO	--
CAMBIOS DE BLINDAJE	NO
FECHA DE ÚLTIMO BLINDAJE/DESBLINDAJE	0
REPOTENCIADO	NO

### Novedades Vehículo

TIENE GRAVÁMENES	NO
TIENE PRENDA	NO
NOMBRE PRENDARIO	0
REGRABADO # MOTOR	NO
REGRABADO # CHASIS	NO
REGRABADO # SERIE	NO
REGRABADO # VIN	NO
LIMITACIÓN A LA PROPIEDAD	NO
# DOCUMENTO PROCESO	---
ENTIDAD JURÍDICA	
TIPO DOCUMENTO DEMANDANTE	0
# IDENTIFICACIÓN DEMANDANTE	0
FECHA EXPEDICIÓN	---
FECHA RADICACIÓN	---

### Historico de Propietarios

PROPIETARIO ACTUAL

NOMBRES / EMPRESAS	SAMUEL ARGENIS GALINDEZ ROSARIO	TIPO DE PROPIETARIO:	NATURAL
TIPO DE IDENTIFICACIÓN	Cédula Ciudadanía	NÚMERO DE IDENTIFICACIÓN:	1034321642
FECHA INICIO DE PROPIEDAD:	02/07/2025	ESTADO:	ACTIVO

Nombre Propietario	No. Documento	Tipo Propietario	Fecha Inicio Propiedad	Fecha Fin Propiedad	Estado
C.I COBES S.A.S	900439964	JURIDICO	04/04/2023	02/07/2025	INACTIVO
GLORIA ELENA LOPEZ GOMEZ	39430468	NATURAL	08/06/2022	04/04/2023	INACTIVO
MARIA OFELIA FRANCO EUSSE	32551666	NATURAL	24/06/2016	08/06/2022	INACTIVO
BANCOLOMBIA S.A.	890903938	JURIDICO	21/12/2011	24/06/2016	INACTIVO

Nota: La información presentada en este documento se basa en datos proporcionados por Certificar, RUNT y otras fuentes.

**Información comercial**

Nombre de la empresa: N/A	Teléfono de contacto: N/A	SN: 960669814124
Correo electrónico: N/A	Tarifa de servicio: N/A	País o región: N/A
Estado: N/A	Ciudad: N/A	Código postal: N/A
Dirección1: N/A	Dirección2: N/A	Técnicos: N/A

**Vehicle Information**

Marca: TOYOTA	Modelo: 4Runner	Año: 2010
Desplazamiento: --	VIN: N/A	Versión del software del vehículo: V10.72
Kilometraje: 200354.00 Kilómetros	Número de licencia: DJM776	Nombre del cliente: N/A

**Número de sistemas escaneados (17)**

Sistema	Pre-reparación
ECMECT - Motor y ECT	Estado (14) 2
<b>DTCs (2)</b>	
P0504 Correlación 'A'/'B' del interruptor del freno	HISTORIA
P1604 Anomalía en el arranque	HISTORIA
ABS-Sistema de Frenos Antibloqueo / VSC-Control de Estabilidad del Vehículo / TRC-Sistema de Control de Tracción	2
<b>DTCs (2)</b>	
C1256 Presión del acumulador baja	Corriente
C1452 Presión del acumulador baja	Corriente
PPS - Dirección Asistida Progresiva	1
<b>DTCs (1)</b>	
U0073 Bus de comunicación del módulo de control apagado	HISTORIA
SRS - Sistema de Restricción Inflable Suplementaria	2
<b>DTCs (2)</b>	
B1656 Interruptor de la hebilla del cinturón (izquierdo)	HISTORIA
B1826 Circuito abierto en el detonador lateral (izquierdo)	HISTORIA

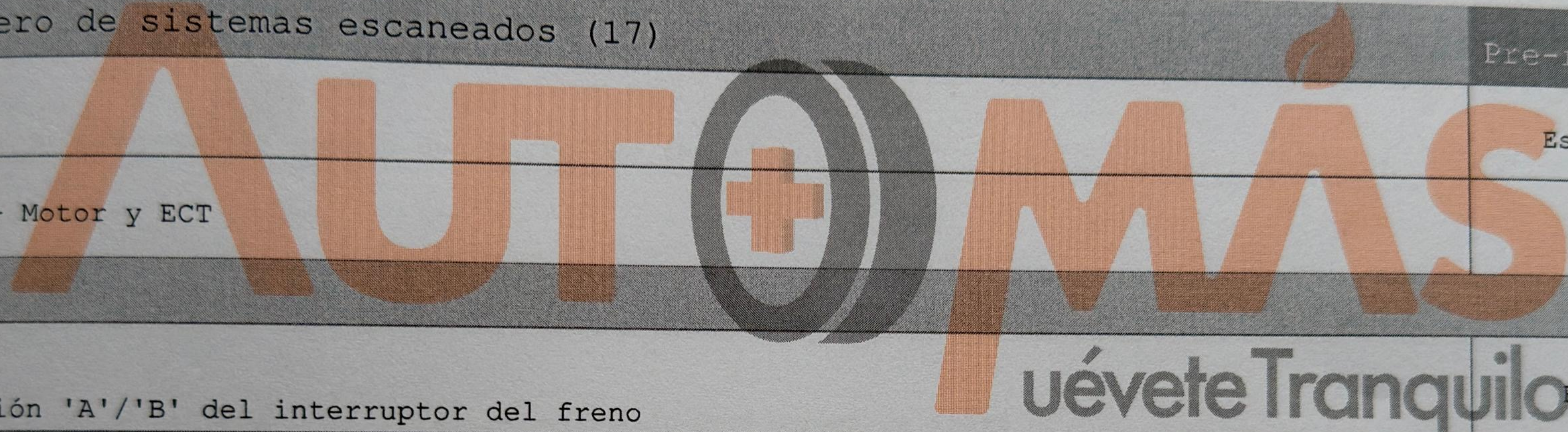

**DIAGNÓSTICO SCANNER**

# Certificado de Antecedentes e Improntas

CIUDAD: BOGOTA;

FECHA/ HORA EXPEDICIÓN: marzo 27, 2026

5025291

PR - PC

RAD:

### INFORMACIÓN AUTOMOTOR:

CLASE: CAMPERO

MARCA: TOYOTA

LÍNEA: 4RUNNER (5) SR5 AT 4000CC

TIPO: PARTICULAR

MODELO: 2.012

COLOR: PLATA METALICO

PLACAS: DJM776

MOTOR: 1GRA344514

SERIE: JTEBU4JR4C5073084

CHASIS: JTEBU4JR4C5073084

### INFORMACIÓN SOLICITANTE:

APELLIDOS Y NOMBRES:  
NICOLAS AMAYA MUÑOZ

C.C. No. 1037667935

DE

DIRECCIÓN RESIDENCIA: CR 33 # 29 - 22 AP 2

3136646403

TEL:

### INFORMACIÓN:

- \* El interesado debe confirmar los documentos de matrícula del vehículo y las medidas cautelares que registre con la verificación del CERTIFICADO DE TRADICIÓN a la fecha.
- \* Válido únicamente en original y hasta la fecha/hora de expedición.
- \* Las improntas se anexan al respaldo.

## LOS SISTEMAS DE IDENTIFICACIÓN QUE POSEE EN LA ACTUALIDAD SE DICTAMINAN:

SISTEMAS DE SEGURIDAD ORIGINALES HASTA LA FECHA DE INSPECCIÓN

OBSERVACIONES: EL VEHÍCULO NO PRESENTA INCONSISTENCIAS EN NUESTROS REGISTROS A

FECHA Y HORA DE LA REVISIÓN TÉCNICA. ALGUNOS ORGANISMOS DE TRÁNSITO NO REPOF

ANTE EL RUNT, POR LO TANTO SE SUGIERE VERIFICAR CERTIFICADO DE TRADICIÓN, FACT

DE COMPRA Y DECLARACIÓN DE IMPORTACIÓN.

SE EXPIDE PARA: PERSONAL PERSONAL

Ver 1.2

CC:

Técnico Identificación Automotores

Responsable Central de Control Técnico

NOTA: Cualquier borrón o enmendadura no aclarada en este Documento y la Responsabilidad se asume únicamente hasta la fecha de su expedición:

EL DOCUMENTO NO TENDRÁ VALOR SI FALTA ALGUNA DE SUS PÁGINAS. YA QUE ESTE ES INTEGRAL



AC - Aire Acondicionado

DTCs (1)

1

U0100  
Pérdida de comunicación con ECM/PCM/EV 'A'

CM - Medidor de Combinación

HISTORIA

DTCs (2)

2

U0129  
Comunicación perdida con módulo de control del sistema de freno

HISTORIA

U0131  
Comunicación perdida con módulo de control de dirección asistida

HISTORIA

BCM - Módulo de Control de la Carrocería

DTCs (3)

3

U0100  
Pérdida de comunicación con ECM/PCM/EV 'A'

HISTORIA

U0101  
Comunicación perdida con TCM

HISTORIA

U0151  
Comunicación perdida con módulo de control de restricciones

HISTORIA

IMMO - Inmovilizador

1

DTCs (1)

B2780  
Interruptor de pulsador/Interruptor de aviso de desbloqueo de llave

uévete Tranquilo

Corriente

EOBD/OBD II

DIAGNÓSTICO SCANNER

✓

CCS - Control de Crucero

✓

BDPW - Ventana Eléctrica de Puerta Trasera

✓

SR - Techo Corredizo

✓

DDM - Motor de la Puerta del Conductor

✓

PDM - Motor de Puerta de Pasajeros

✓

RLDM - Motor de la Puerta Trasera Izquierda

✓

RRDM - Motor de la Puerta Trasera Derecha

✓

MSW - Interruptor Maestro

✓

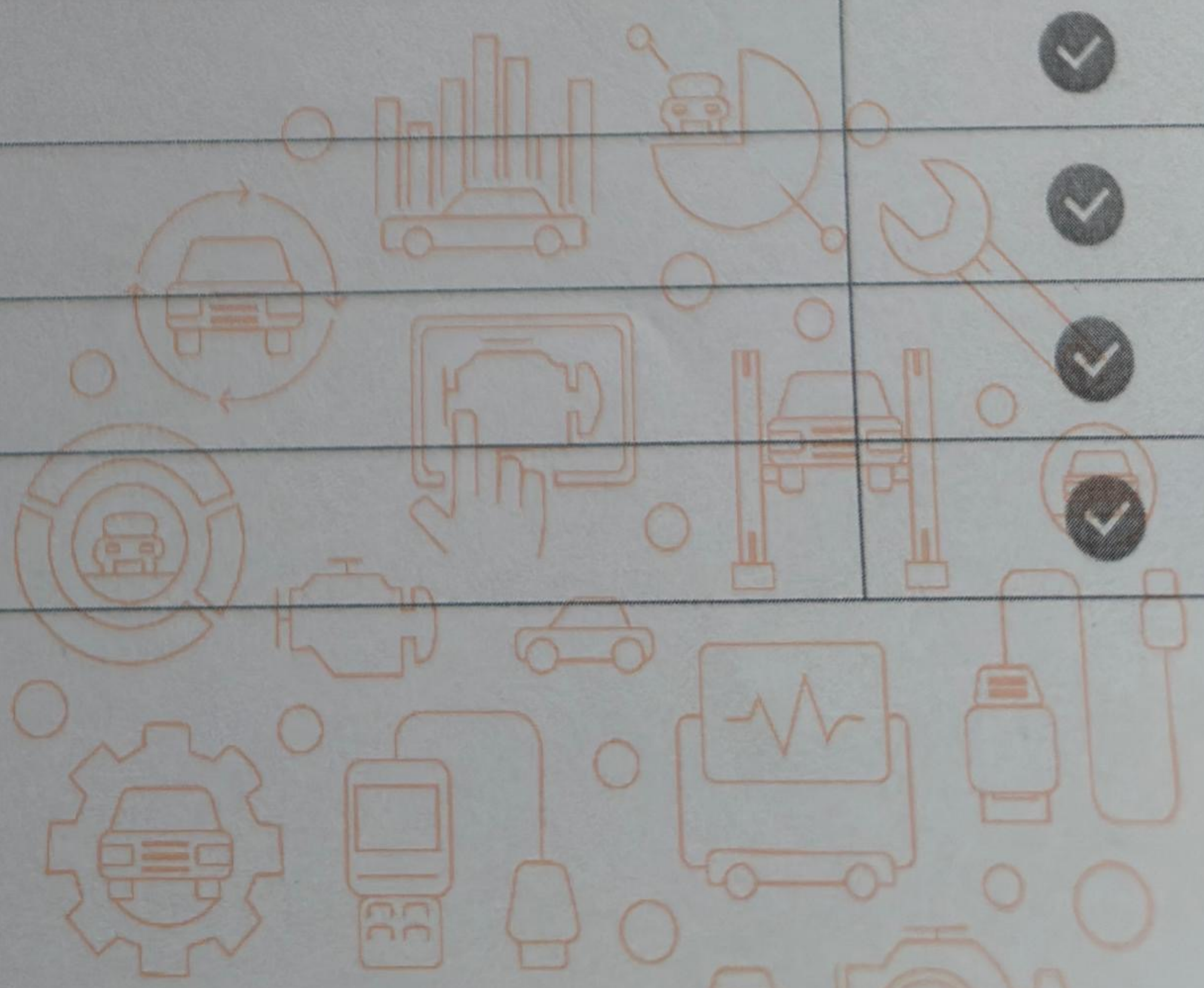
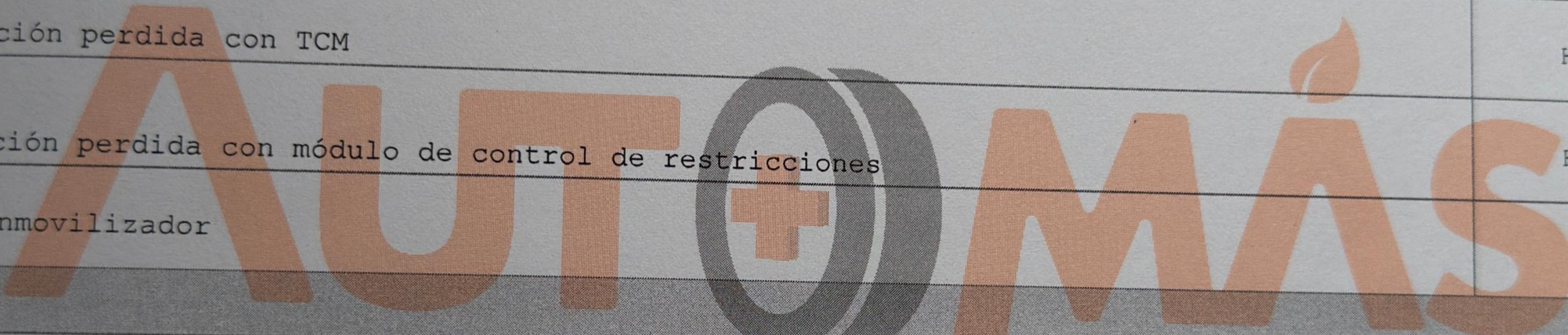

OBSERVACIONES:

**Fugas de Fluidos**

- ✓ ACEITE COMPRESOR A/A NO
- ✓ AMORTIGUADORES NO
- ✓ BOMBA EMBRAGUE NO
- ✓ TRANSMISION/DIFERENCIAL NO

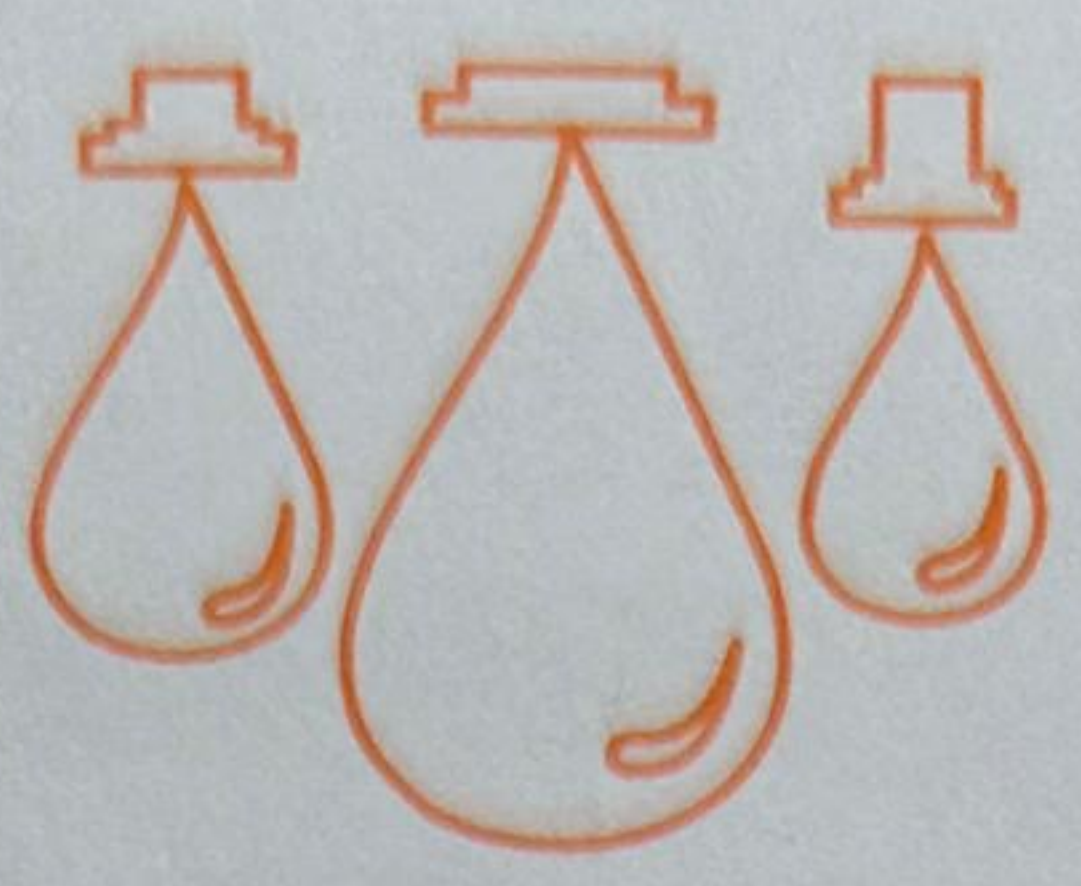

**Niveles de Fluidos**

- ✓ ACEITE MOTOR NORMAL
- ✓ DIRECCION HIDRAULICA NORMAL
- ✓ EMBRAGUE HIDRAULICO NO APLICA
- ✓ LAVAPARABRISAS NORMAL
- ✓ LIQUIDO DE FRENOS NORMAL
- ✓ REFRIGERANTE NORMAL

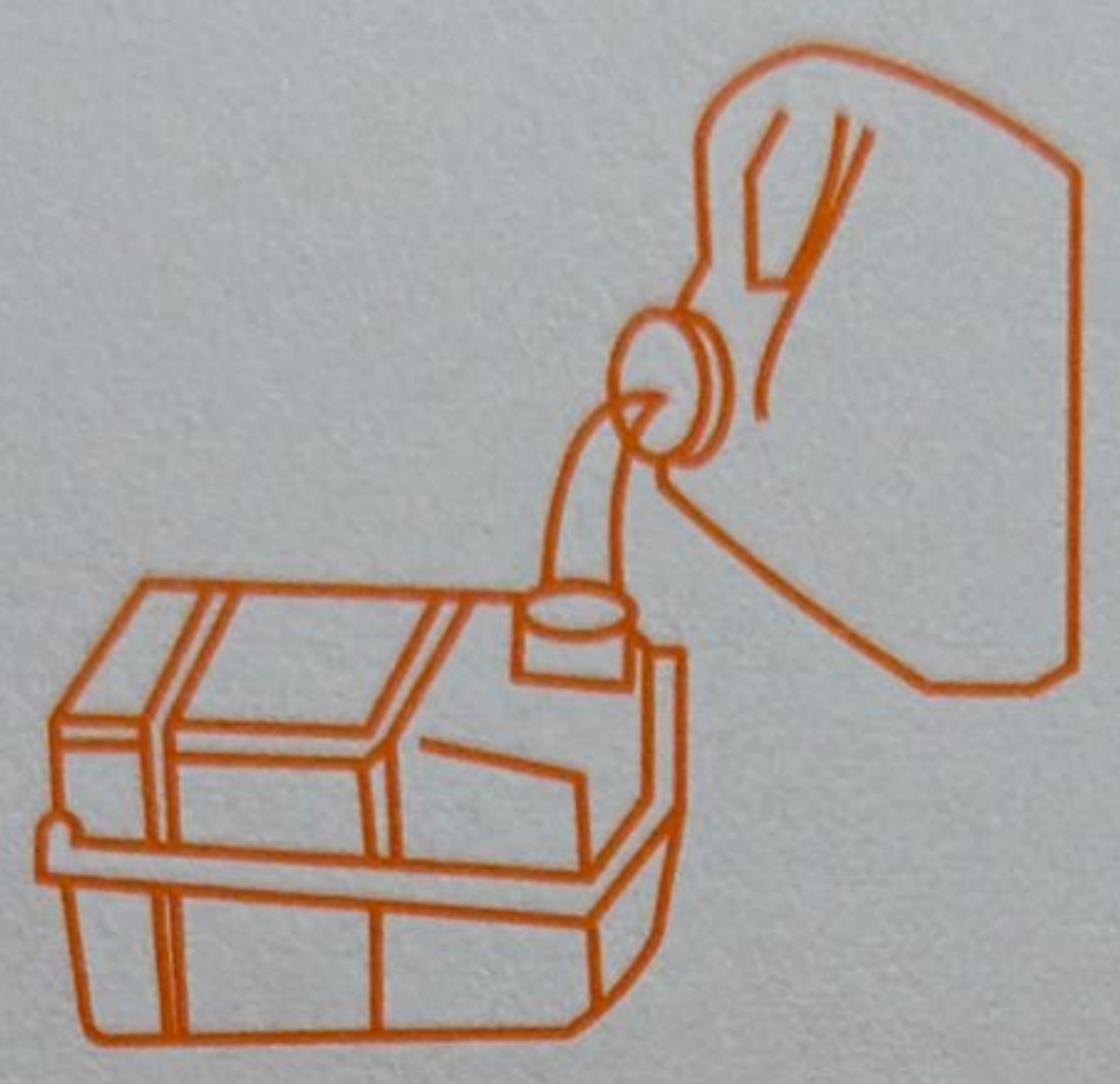

**Tapicería**

- ✓ ALFOMBRA PISO BUENO
- ✓ BANDEJA PORTAOBJETOS BUENO
- ✓ CARTERAS PUERTAS BUENO
- ✓ CINTURON DE SEGURIDAD BUENO
- ✓ CONSOLA CENTRAL BUENO
- ✓ FUNCION ASIENTOS DELANTEROS BUENO
- ✓ GUANTERA BUENO
- ✓ MILLARE BUENO
- ✓ PARASOLES BUENO
- ✓ TAPICERIA ASIENTOS BUENO
- ✓ TAPICERIA TECHO BUENO



**Equipo Eléctrico**

- ✓ AIRE ACONDICIONADO BUENO
- ✓ BLOQUEO CENTRAL BUENO
- ✓ CALEFACCION BUENO
- ✓ ELEVAVIDRIOS ELECTRICOS BUENO
- ✓ ESPEJOS ELECTRICOS BUENO
- ✓ INDICADOR TEMPERATURA BUENO
- ✓ LIMPIABRISAS DELANTERO BUENO
- ✓ LIMPIABRISAS TRASERO BUENO
- ✓ PITO BUENO
- ✓ RADIO BUENO
- ✓ RELOJ BUENO
- ✓ TACOMETRO BUENO



**Luces**

- ✓ ALTAS BUENO
- ✓ ANTINEBLA BUENO
- ✓ BAJAS BUENO
- ✓ COCUYOS BUENO
- ✓ DIRECCIONALES BUENO
- ✓ ESTACIONAMIENTO BUENO
- ✓ EXPLORADORAS BUENO
- ✓ FRENO BUENO
- ✓ LUZ TECHO BUENO
- ✓ PLACA BUENO
- ✓ REVERSO BUENO



**Accesorios Motor**

- ✓ AMORTIGUADORES CAPOT/BAUL BUENO
- ✓ CONVERSION GAS-GASOLINA NO APLICA
- ✓ CORREA ACCESORIOS BUENO
- ✓ RADIADOR REGULAR

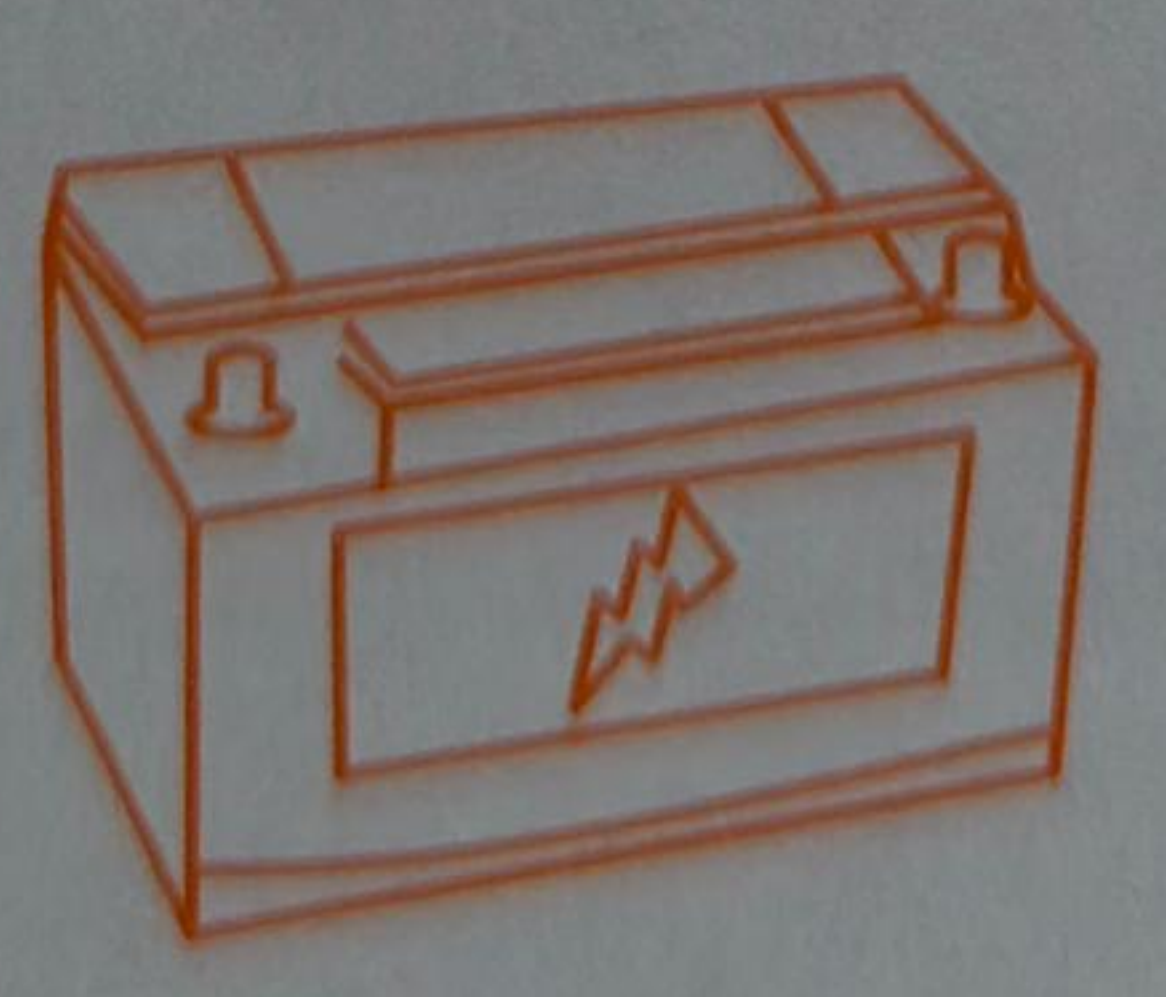

**Partes Bajas**

- ✓ BUJES ESTABILIZADORA BUENO
- ✓ BUJES TIJERAS BUENO
- ✓ CATALIZADOR BUENO
- ✓ CRUCETAS BUENO
- ✓ CUNA MOTOR BUENO
- ✓ GUARDAPOLVOS BRAZO AXIAL BUENO
- ✓ GUARDAPOLVOS EJES BUENO
- ✓ PROTECTORES INF. REGULAR
- ✓ SILENCIADOR BUENO
- ✓ TIJERAS BUENO
- ✓ TUBO EXHOSTO BUENO



Solicitante	NICOLAS MUÑOZ		
MARCA	TOYOTA	COLOR	PLATA METALICO
CLASE	CAMPERO	MODELO	2012
TIPO	4RUNNER (5) SR5 AT 4000CC	SERVICIO	PARTICULAR
KILOMETRAJE	200354	CILINDRAJE	3956
COMBUSTIBLE	GASOLINA	TIPO CAJA	AUTOMÁTICA

N° Inspección	5025291
Fecha	27-Mar-2026
Servicio Solicitado	PERITAJE ORO LIVIANO
Centro de Insp.	AUTOMAS MEDELLIN CALLE 10
Asegurado	NICOLAS AMAYA MUÑOZ.
Identificación	1037667935

Pregunta	Valor	Resultado
VOLTAJE MOTOR APAGADO	12,00	BUENO
VOLTAJE MOTOR EN RALENTI	13,00	BUENO
VOLTAJE DURANTE ARRANQUE	11,00	BUENO

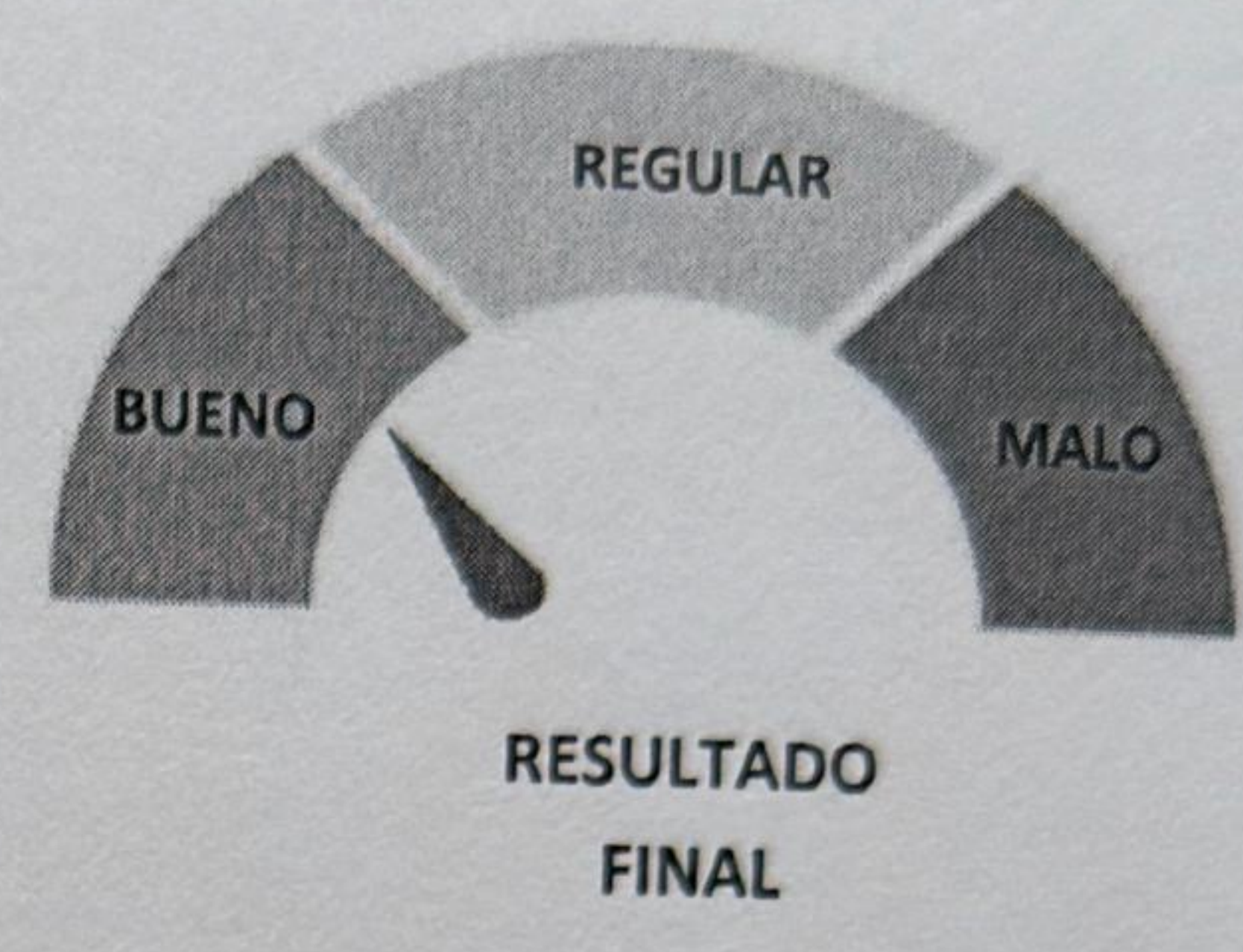

## Resultado de la prueba

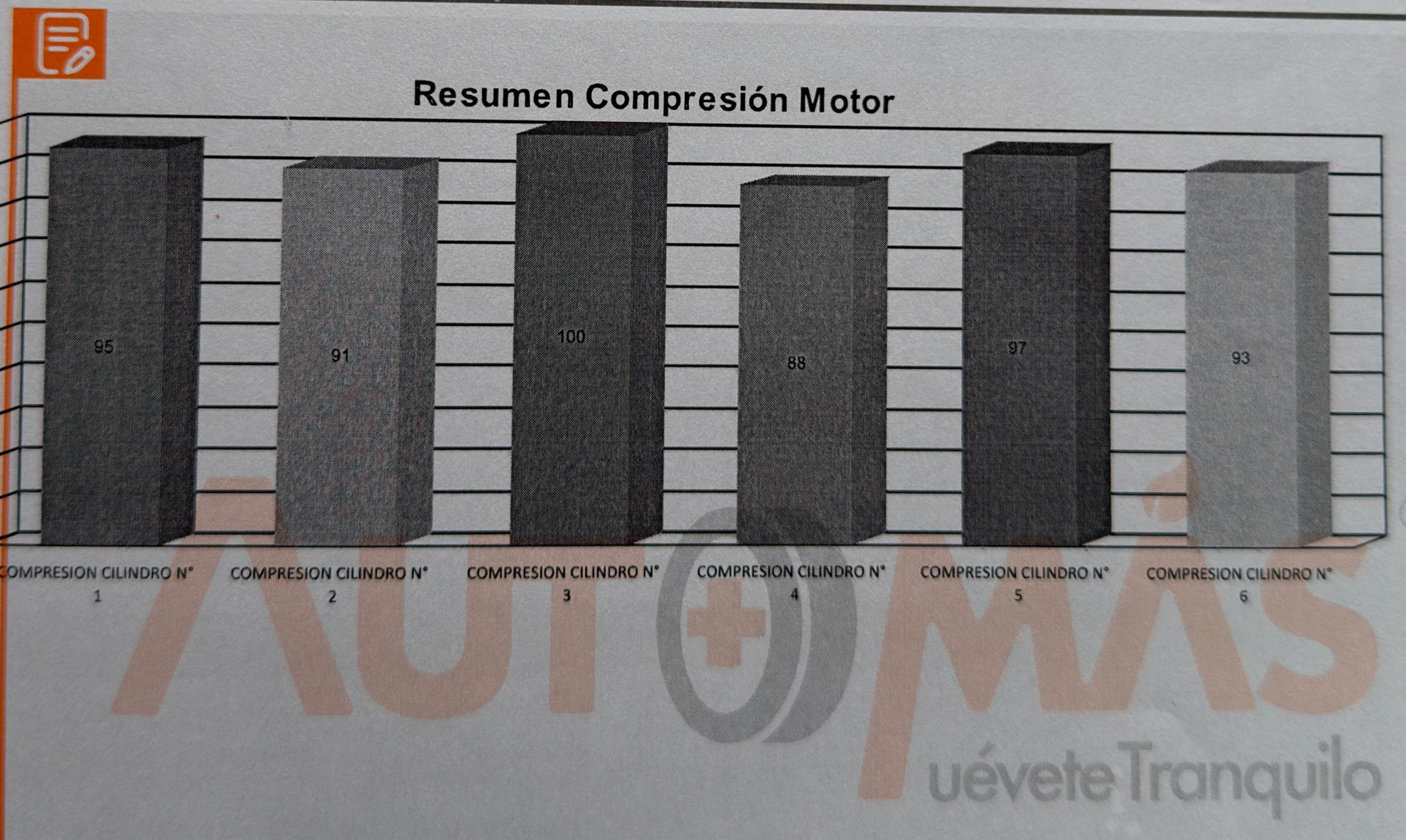

EL RESULTADO DE LA PRUEBA DE COMPRESION RELATIVA REALIZADA AL MOTOR, INDICA UNA DIFERENCIA DE 12%, ENTRE LOS CILINDROS. TENIENDO EN CUENTA QUE LA MAXIMA DIFERENCIA ENTRE LA MEDICION NO DEBE SUPERAR EL 20%.REQUIERE MANTENIMIENTO PREVENTIVO, YA QUE SE EVIDENCIA.- PRESENTA FUGA DE LIQUIDO REFRIGERANTE- SE EVIDENCIA RADIADOR REGULAR- SE EVIDENCIA ARNES ELECTRICO INTERVENIDOS NECESARIO APLICAR MANTENIMIENTOS PREVENTIVOS SOBRE LOS HALLAZGOS ENCONTRADOS, PARA EVITAR QUE LOS PROBLEMAS SE AGRAVE Y CAUSE DAÑOS MAYORES.SE DEBE SEGUIR TAMBIÉN LAS INDICACIONES DEL MANUAL DEL FABRICANTE DE ACUERDO AL KILOMETRAJE ACUMULADO.