

No. DE SERVICIO
P013278003226

N° INSPECCION **4143588** TURNO **4**

KXP758

CLASE	CAMIONETA PASAJ.	COMBUSTIBLE	DIESEL
MARCA	TOYOTA	TIPO PINTURA	METALIZADA
TIPO	FORTUNER (2) 2.4L SRV TP 2400CC TD 7	SERVICIO	PARTICULAR
CARROCERIA	WAGON	KILOMETRAJE	32169
MODELO	2022	COLOR	PLATA METALICO
NACIONALIDAD	ARGENTINA	N° CHASIS	8AJCB3G50N2434087
TIPO CAJA	TRIPTRONICA	N° SERIAL	8AJCB3G50N2434087
CILINDRAJE	2393	N° MOTOR	2GD-C954403
ASEGURADORA	PERSONAL PERSONAL	SUCURSAL	PERSONAL
INTERMEDIARIO	PERSONAL PERSONAL	CLAVE	1
CLIENTE	JORGE MASTINEZ	IDENTIFICACIÓN	14623995

FECHA	19-Feb-2024		
CENTRO INSPECCION	VASQUEZ COBO		
SOLICITADO POR	PERSONAL		
SERVICIO SOLICITADO	Peritaje Liviano + LTA + CMD + CIR + Diagnostico Scanner		
VALOR MERCADO	COD. FASECOLDA	09006183	
VALOR AUTOMÁS	\$ 215.300.000	VALOR FASECOLDA	\$ 215.300.000
VALOR ACCESORIOS	\$ 0		
RESULTADO	ASEGURABLE SI		

NOVEDADES DE INSPECCION : ; ; APROBADO SI; ASEGURABILIDAD SUJETA A POLITICAS DE ACEPTACION DE LA ASEGURADORA; NO SE EFECTUO MARCACION DE SEGURIDAD; SISTEMAS DE SEGURIDAD ORIGINALES HASTA LA FECHA DE INSPECCION.

Revisión Visual

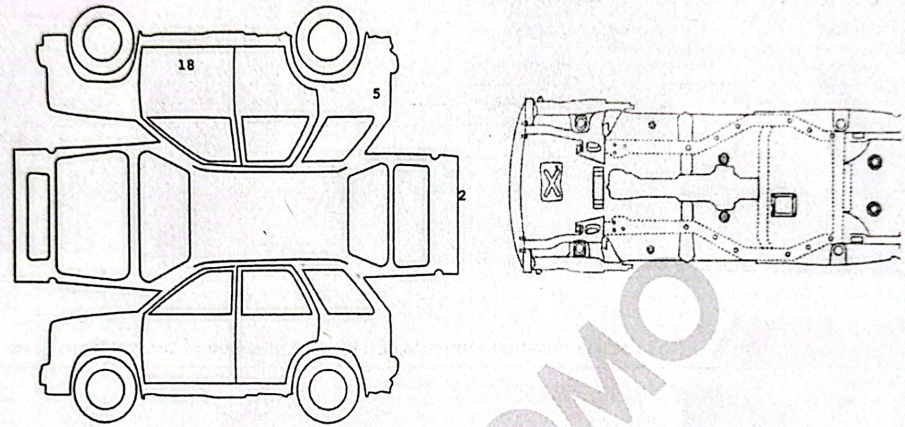

Malo 0% - 59% Aceptable 60% - 89% Bueno 90% - 100%

ESTRUCTURA - CHASIS 100,00 %

CARROCERIA - EXTERIOR 98,70%

2 BOMPER TRASERO	RAYON
5 COSTADO DERECHO	BUENA REPARACION
18 PUERTA DELANTERA DER	SUMIDO

VIDA UTIL DE LAS LLANTAS

DEL. IZQ.	DEL. DER.	TRA. IZQ.	TRA. DER.
80%	80%	80%	80%

FUGA DE FLUIDOS 100,00%

PINTURA 90,00%

36 IMPUREZAS DE 1 A 4 PIEZAS

NO VÁLIDO COMO PERITAJE
INSPECCION
ASEGURABILIDAD

CAMIONETA PASAJ.	COMBUSTIBLE	DIESEL
MARCA	TIPO PINTURA	METALIZADA
TOYOTA	SERVICIO	PARTICULAR
FORTUNER (2) (FL) 2.4L SRV TP 2400CC TD 7	KILOMETRAJE	32169
CARROCERIA	WAGON	COLOR
WAGON	PLATA METALICO	
MODELO	2022	N° CHASIS
ARGENTINA	8AJCB3G50N2434087	N° SERIAL
2GD-C954403	8AJCB3G50N2434087	

N° INSPECCION	4143588	TURNO	4
FECHA	19-Feb-2024	<div style="border: 1px solid black; padding: 5px; display: inline-block;">KXP758</div>	
CENTRO INSPECCION	VASQUEZ COBO		
SOLICITADO POR	PERSONAL		
SERVICIO SOLICITADO	Peritaje Liviano + LTA + CMD + CIR + Diagn		

OBSERVACIONES:

VEHICULO PRESENTA SUMIDOS Y RAYONES EN CARROCERIA.

Fugas de Fluidos

- ACEITE COMPRESOR A/A NO
- AMORTIGUADORES NO
- BOMBA EMBRAGUE NO APLICA
- TRANSMISION/DIFERENCIAL NO



Equipo Eléctrico

- AIRE ACONDICIONADO BUENO
- BLOQUEO CENTRAL BUENO
- CALEFACCION BUENO
- ELEVAVIDRIOS ELECTRICOS BUENO
- ESPEIOS ELECTRICOS BUENO
- INDICADOR TEMPERATURA BUENO
- LIMPIABRISAS DELANTERO BUENO
- LIMPIABRISAS TRASERO BUENO
- PITO BUENO
- RADIO BUENO
- RELOJ BUENO
- TACOMETRO BUENO

Niveles de Fluidos

- ACEITE MOTOR NORMAL
- DIRECCION HIDRAULICA NORMAL
- EMBRAGUE HIDRAULICO NORMAL
- LAVAPARABRISAS NORMAL
- LIQUIDO DE FRENOS NORMAL
- REFRIGERANTE NORMAL

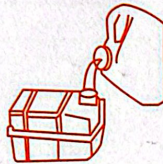

Luces

- ALTAS BUENO
- ANTINEBLA BUENO
- BAJAS BUENO
- COCUYOS BUENO
- DIRECCIONALES BUENO
- ESTACIONAMIENTO BUENO
- EXPLORADORAS BUENO
- FRENO BUENO
- LUZ TECHO BUENO
- PLACA BUENO
- REVERSO BUENO



Tapicería

- ALFOMBRA PISO BUENO
- BANDEJA PORTAOBJETOS BUENO
- CARTERAS PUERTAS BUENO
- CINTURON DE SEGURIDAD BUENO
- CONSOLA CENTRAL BUENO
- FUNCION ASIENTOS DELANTEROS BUENO
- GUANTERA BUENO
- MILLARE BUENO
- PARASOLES BUENO
- TAPICERIA ASIENTOS BUENO
- TAPICERIA TECHO BUENO



Partes Bajas

- BUJES ESTABILIZADORA BUENO
- BUJES TUERAS BUENO
- CATALIZADOR BUENO
- CRUCETAS BUENO
- CUNA MOTOR BUENO
- GUARDAPOLVOS BRAZO AXIAL BUENO
- GUARDAPOLVOS EJES BUENO
- PROTECTORES INF. NO APLICA
- SILENCIADOR BUENO
- TUERAS BUENO
- TUBO EXHOSTO BUENO

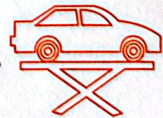

Accesorios Motor

- AMORTIGUADORES CAPOT/BAUL BUENO
- CONVERSION GAS-GASOLINA NO APLICA
- CORREA ACCESORIOS BUENO
- RADIADOR BUENO

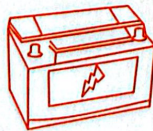

Verifica la autenticidad de este código QR

Muévete Tranquilo

PICOSCOPE AUTOMOTIVE

Dirección: AUTOMAS CALI Teléfono: 6263583

Vehículo: TOYOTA fortuner
Año: 2022
ID: KXP758
(introducción manual)

Notas

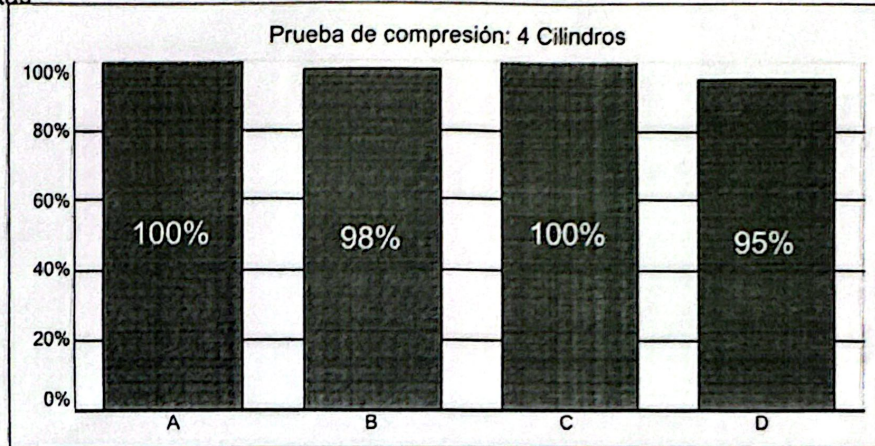

PLACA KXP758

EL RESULTADO DE LA PRUEBA DE COMPRESION RELATIVA REALIZADA AL MOTOR, INDICA UNA DIFERENCIA DE 5%, ENTRE LOS CILINDROS. TENIENDO EN CUENTA QUE LA MAXIMA DIFERENCIA ENTRE LA MEDICION NO DEBE SUPERAR EL 15%.

SE RECOMIENDA SEGUIR LAS INDICACIONES DE MANTENIMIENTO PREVENTIVO QUE SE DETALLAN EN EL MANUAL DE FABRICANTE SEGUN EL KILOMETRAJE RECORRIDO.

ESTADO DE BATERIA:BUENA 11 VOLTIOS BUENA

ESTADO BATERIA:BUENA



lunes, 19 de febrero de 2024 Page:1

FIRMA INSPECTOR:
EL DOCUMENTO NO TENDRÁ VALOR SI FALTA ALGUNA DE SUS PÁGINAS YA QUE ESTE ES INTEGRAL.
SE RECOMIENDA CON RESPALDO DE ESTE INFORME EN ARCHIVO DIGITAL.

FIRMA CLIENTE:
EN MI CALIDAD DE CLIENTE MANIFIESTO QUE HE SIDO INFORMADO DE LOS
ALCANCES Y LIMITACIONES DEL SERVICIO PRESTADO.



Taller: --
Tel: --
Correo electrónico: --
Dirección: --

Número informe: MAXIA20240219160428
tiempo de prueba: 2024-02-19 16:04:28
Técnico: --

08/2021-08/2022 Toyota INFORME DE DIAGNÓSTICO DE VEHÍCULO

Información vehículo

08/2021-08/2022/Toyota/Fortuner/2GD-FTV
VIN: 8AJCB3GS0N2434087

Kilometraje: 32169km
Matrícula: --

Información cliente

Nombre: --

Tel.: --

Información del dispositivo

Herramienta: MaxiDAS DS808
Versión: V9.00

Número de serie: DS7GJBC01239
Número de orden de reparación: --

Sistema/s escaneado/s(12)

Sistema	Estado/DTC
Motor y transmisión	1
Airbag SRS	1 ^R
Panel de instrumentos	1
Freno	1
Aire Acondicionado	1
Sonar de espacio libre	2
Nivelado automático HL	1
Sistema de navegación	3
Gateway central	0
PPS	0
Tracción a las cuatro ruedas	0
Crucero de radar 1	0



DTC (11)

Motor y transmisión (1 DTC)

DTC	Descripción	Estado:
P062D96	Rendimiento del circuito del accionador del inyector de combustible banco 1 fallo interno del componente	Confirmed/Pend.

Airbag SRS (1 DTC)

DTC	Descripción	Estado:
-----	-------------	---------

AUTEL www.autel.com **MaxiDAS DS808**
Auto Más
Centro de Diagnóstico Automotor
NIT. 900.230.826-8

FIRMA INSPECTOR:
EL DOCUMENTO NO TENDRÁ VALOR SI FALTA ALGUNA DE SUS PÁGINAS YA QUE ESTE ES INTEGRAL.
AUTOMÁS CUENTA CON RESPALDO DE ESTE INFORME EN ARCHIVO DIGITAL.

FIRMA CLIENTE:
EN MI CALIDAD DE CUENTE MANIFIESTO QUE HE SIDO INFORMADO DE LOS
ALCANCES Y LIMITACIONES DEL SERVICIO PRESTADO.



Condiciones del servicio en www.automas.com.co/alcance-tecnico-comercial o escanea este código QR
Línea Nacional: 018000 111 982 - PBX: 601 626 3583

B1821	Circuito abierto en el detonador lateral derecho	Historial
Panel de instrumentos (1 DTC)		
DTC	Descripción	Estado:
B150A	Comunicación perdida con HMI-LAN	Historial
Freno (1 DTC)		
DTC	Descripción	Estado:
C14FE14	Tensión del suministro del sensor del ángulo de dirección cortocircuito a masa o circuito abierto	Confirmed
Aire Acondicionado (1 DTC)		
DTC	Descripción	Estado:
U0100	Pérdida de comunicación con el ECM/PCM/EV	Historial
Sonar de espacio libre (2 DTC)		
DTC	Descripción	Estado:
U0100	Comunicación perdida con ECM/PCM 'A'	Historial
U0101	Pérdida de comunicación con el módulo de control de la transmisión (TCM)	Historial
Nivelado automático HL (1 DTC)		
DTC	Descripción	Estado:
U0100	Pérdida de comunicación con ECM/PCM/EV "A"	Historial
Sistema de navegación (3 DTC)		
DTC	Descripción	Estado:
C1622	Cámara trasera desconectada	Historial
U0100	Motor/EV Comunicación de la ECU	Historial
B1324	Comunicación perdida con medidor	Historial

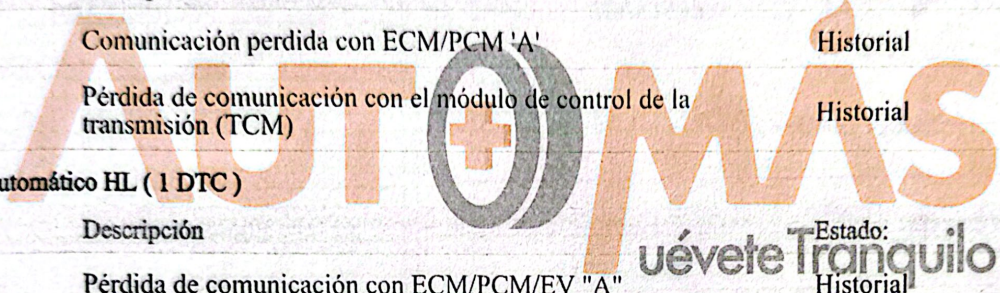

DIAGNÓSTICO SCANNER

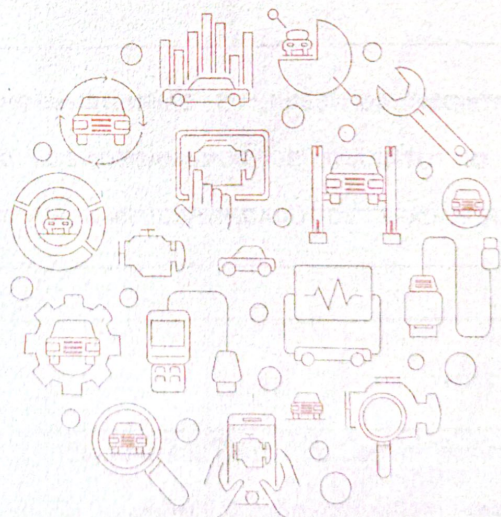

AUTEL www.autel.com **Auto Mas**
 Centro de Diagnóstico Automotor S.A.
 NIT. 900.230.826-8

FIRMA INSPECTOR:
 EL DOCUMENTO NO TENDRÁ VALOR SI FALTA ALGUNA DE SUS PÁGINAS YA QUE ESTE ES INTEGRAL.
 AUTOMÁS CUENTA CON RESPALDO DE ESTE INFORME EN ARCHIVO DIGITAL.

FIRMA CLIENTE:
 EN MI CALIDAD DE CLIENTE MANIFIESTO QUE HE SIDO INFORMADO DE LOS
 ALCANCES Y LIMITACIONES DEL SERVICIO PRESTADO.



Ver términos y condiciones del servicio en www.automas.com.co/alcance-tecnico-comercial o escanea este código QR
www.automas.com.co servicioalcliente@automas.com.co Línea Nacional: 018000 111 982 - PBX: 601 626 3583

Muévete Tranquilo

Certificado de Antecedentes e Improntas

CIUDAD: BOGOTA;

FECHA/ HORA EXPEDICIÓN: febrero 19, 2024 NP - PC

RAD: 4143588

INFORMACIÓN AUTOMOTOR:

CLASE: CAMIONETA PASAJ.

MARCA: TOYOTA

LÍNEA: FORTUNER (2) (FL) 2.4L SRV

TIPO: PARTICULAR

MODELO: 2.022

COLOR: PLATA METALICO

PLACAS: KXP758

MOTOR: 2GD-C954403

SERIE: 8AJCB3GS0N2434087

CHASIS: 8AJCB3GS0N2434087

INFORMACIÓN SOLICITANTE:

APELLIDOS Y NOMBRES: MASTINEZ

JORGE

C.C. No. 14623995 DE

DIRECCIÓN RESIDENCIA: CALI VALLE

TEL: 3173239897

INFORMACIÓN:

El interesado debe confirmar los documentos de matrícula del vehículo y las medidas cautelares que registre con la verificación del CERTIFICADO DE TRADICIÓN a la fecha.
Válido únicamente en original y hasta la fecha/hora de expedición.
Las improntas se anexan al respaldo.

LOS SISTEMAS DE IDENTIFICACIÓN QUE POSEE EN LA ACTUALIDAD SE DICTAMINAN:

SISTEMAS DE SEGURIDAD ORIGINALES HASTA LA FECHA DE INSPECCION.

OBSERVACIONES: ~~EL VEHÍCULO NO PRESENTA INCONSISTENCIAS EN NUESTROS REGISTROS A FECHA Y HORA DE LA REVISIÓN TÉCNICA. ALGUNOS ORGANISMOS DE TRÁNSITO NO REPOF ANTE EL RUNT, POR LO TANTO SE SUGIERE VERIFICAR CERTIFICADO DE TRADICIÓN, FACI DE COMPRA Y DECLARACIÓN DE IMPORTACIÓN.~~

SE EXPIDE PARA: PERSONAL PERSONAL

Ver 1.2

Técnico Identificación Automotores

Responsable Central de Control Técnico

NOTA: Cualquier borrón o enmendadura no aclarada en este Documento y la Responsabilidad se asume únicamente hasta la fecha de su expedición.

EL DOCUMENTO NO TENDRÁ VALOR SI FALTA ALGUNO DE SUS PÁGINAS. YA QUE ESTE ES INTEGRAL



Verifica la autenticidad escaneando este código QR

Muévete Tranquilo

P.F. 1

10/02/2024 11:05:54



MOTOR

Auto + Mas 2GD **Auto + Mas**
 Centro de Diagnostico Automotor NIT. 900.230.826-8
 954403

SERIAL

Auto + Mas SUN 95 3614 **Auto + Mas**
 Centro de Diagnostico Automotor NIT. 900.230.826-8
 BA JCB3GSON2434087

CHASIS

Auto + Mas BA JCB3GSON2434087 **Auto + Mas**
 Centro de Diagnostico Automotor NIT. 900.230.826-8
 26-8

DOCUMENTOS

LOS DOCUMENTOS ACÁ IMPRESOS SON LOS QUE PRESENTA EL CLIENTE AL MOMENTO DEL SERVICIO.

REPÚBLICA DE COLOMBIA
 MINISTERIO DE TRANSPORTE

LICENCIA DE TRÁNSITO No. 10028164646

PLACA KXP758	MARCA TOYOTA	LÍNEA FORTUNER	MODELO 2022
CANTIDAD CC 2.393	COLOR PLATA METALICO	SERVICIO PARTICULAR	
CLASE DE VEHICULO CAMIONETA	TIPO CARROCERIA WAGON	COMBUSTIBLE DIESEL	CAPACIDAD Kg/PSI 7
NÚMERO DE MOTOR 2GD-CB54403	REG N	VW BAJCB3GSON2434087	REG N
NÚMERO DE SERIE BAJCB3GSON2434087	REG N	NÚMERO DE CHASIS BAJCB3GSON2434087	REG N
PROPIETARIO(A) APELLIDOS Y NOMBRES LONDOÑO GUERRERO MARIANO		IDENTIFICACIÓN C.C. 10002128	

RESTRICCIÓN MOVILIDAD	BUNDAJE	POTENCIA HP
	II	148
DECLARACIÓN DE IMPORTACIÓN	FECHA IMPORT.	PUERTAS
482022000226626	18/04/2022	4
LIMITACIÓN A LA PROPIEDAD		

FECHA MATRÍCULA	FECHA EXP. LIC. TTD	FECHA VENCIMIENTO
07/05/2022	11/01/2023	*****
ORGANISMO DE TRÁNSITO		
SDM - BOGOTÁ D.C.		
L103005890227		

FIRMA INSPECTOR: _____
 EL DOCUMENTO NO TENDRÁ VALOR SI FALTA ALGUNA DE SUS PÁGINAS YA QUE ESTE ES INTEGRAL. AUTOMÁS CUENTA CON RESPALDO DE ESTE INFORME EN ARCHIVO DIGITAL.

FIRMA CLIENTE: _____
 EN MI CALIDAD DE CLIENTE MANIFIESTO QUE HE SIDO INFORMADO DE LOS ALCANCES Y LIMITACIONES DEL SERVICIO PRESTADO.



Ver términos y condiciones del servicio en www.automas.com.co/alcance-tecnico-comercial o escanea este código QR
www.automas.com.co - servicioalcliente@automas.com.co Línea Nacional: 018000 111 982 - PBX: 601 626 3583

Muévete Tranquilo



Ficha Técnica

FECHA EXPEDICIÓN

-KXP758

TOYOTA	
MARCA VEHICULO	CAMIONETA
CLASE VEHICULO	FORTUNER
LÍNEA VEHICULO	2.393
CILINDRAJE	PLATA METALICO
COLOR	2022
AÑO MODELO	DIESEL
COMBUSTIBLE	WAGON
TIPO CARROCERÍA	

# EJES	8AJCB3GS0N2434087
# CHASIS	8AJCB3GS0N2434087
#SERIE	8AJCB3GS0N2434087
# VIN	2GD-C954403
#MOTOR	0
CAPACIDAD DE CARGA	2635
PESO BRUTO VEHICULAR	IMPORTADO
IMPORTADO O NACIONAL	



Documentos del vehículo



LICENCIA DE TRÁNSITO

Ciudad Registro	# LICENCIA DE TRÁNSITO	FECHA EXPEDICIÓN	ORGANISMO TRÁNSITO
BOGOTÁ	10028164646	11/01/2023	SECRETARÍA DISTRITAL DE MOVILIDAD DE BOGOTÁ



SEGURO OBLIGATORIO DE ACCIDENTES DE TRÁNSITO

PÓLIZA SOAT	85707052	FECHA VENCIMIENTO	24/05/2024
FECHA EXPEDICIÓN	24/05/2023	ENTIDAD QUE EXPIDE	COMPANIA MUNDIAL DE SEGURO
FECHA INICIO VIGENCIA	25/05/2023	ESTADO SOAT	VIGENTE



REVISIÓN TÉCNICO MECÁNICA

FECHA EXPEDICIÓN	---	CENTRO DE REVISIÓN	0
FECHA VENCIMIENTO	---	ESTADO RTM	NO APLICA



Información legal del Vehículo

FECHA DE MATRÍCULA INICIAL	07/05/2022
ESTADO DE MATRÍCULA	ACTIVO <input checked="" type="checkbox"/>
TRASLADOS DE MATRÍCULA	0 <input checked="" type="checkbox"/>
TIPO DE SERVICIO	Particular
CAMBIOS TIPO DE SERVICIO	0 <input checked="" type="checkbox"/>
FECHA ÚLTIMO CAMBIO DE TIPO DE SERVICIO	NO REPORTADO

CAMBIOS DE COLOR HISTÓRICA	0 <input checked="" type="checkbox"/>
FECHA DE ÚLTIMO CAMBIO DE COLOR	NO REPORTADO
COLOR AL CUAL FUE MODIFICADO	NO REPORTADO
CAMBIOS DE BLINDAJE	1 <input type="checkbox"/>
FECHA DE ÚLTIMO BLINDAJE/DESBLINDAJE	NO REPORTADO
REPOTENCIADO	NO



Novedades Vehículo

TIENE GRAVÁMENES		LIMITACIÓN A LA PROPIEDAD	NO <input checked="" type="checkbox"/>
TIENE PRENDA	NO <input checked="" type="checkbox"/>	# DOCUMENTO PROCESO	
NOMBRE PRENDARIO	NO <input checked="" type="checkbox"/>	ENTIDAD JURÍDICA	
REGRABADO # MOTOR	0	TIPO DOCUMENTO DEMANDANTE	0
REGRABADO # CHASIS	NO <input checked="" type="checkbox"/>	# IDENTIFICACIÓN DEMANDANTE	0
REGRABADO # SERIE	NO <input checked="" type="checkbox"/>	FECHA EXPEDICIÓN	---
REGRABADO # VIN	NO <input checked="" type="checkbox"/>	FECHA RADICACIÓN	---



Historico de Propietarios

PROPIETARIO ACTUAL

NOMBRES / EMPRESAS		TIPO DE PROPIETARIO:	
TIPO DE IDENTIFICACIÓN	MARIANO LONDOÑO GUERRERO	NÚMERO DE IDENTIFICACIÓN:	NATURAL
FECHA INICIO DE PROPIEDAD:	0	ESTADO:	10002128 ACTIVO

Nombre Propietario	No. Documento	Tipo Propietario	Fecha Inicio Propiedad	Fecha Fin Propiedad	Estado
CRISTIAN ELIAN MOLINA QUINTERO	1192797118	NATURAL	07/05/2022	05/07/2022	INACTIVO

FIRMA INSPECTOR:
EL DOCUMENTO NO TENDRÁ VALOR SI FALTA ALGUNA DE SUS PÁGINAS YA QUE ESTE ES INTEGRAL AUTOMÁS CUENTA CON RESPALDO DE ESTE INFORME EN ARCHIVO DIGITAL.

FIRMA CLIENTE:
EN MI CALIDAD DE CLIENTE MANIFIESTO QUE HE SIDO INFORMADO DE LOS ALCANCES Y LIMITACIONES DEL SERVICIO PRESTADO.



Ver términos y condiciones del servicio en www.automas.com.co/alcance-tecnico-comercial o escanea este código QR
www.automas.com.co servicioalcliente@automas.com.co Línea Nacional: 018000 111 982 - PBX: 601 626 3583